



## 30<sup>ème</sup> giron des Jeunesses de la Glâne

Mercredi 13

**On joue!**

page 15

Vendredi 15

**De 7  
à 77 ans**

page 19

Dimanche 17

**Y'a trop...**

page 25

**Programme**

page 11

Jeudi 14

**Humour  
et POP**

page 17

Samedi 16

**C'est fou!**

pages 23



**vos sources  
d'énergie, notre  
réseau de  
compétences**

[www.sinef.ch](http://www.sinef.ch)



SINEF vous propose des services et des conseils à haute valeur ajoutée dans les domaines de l'eau et de l'énergie pour les collectivités, les entreprises et les particuliers.

## Le mot du président du comité d'organisation

Les moussaillons de la jeunesse de Lussy sont toujours là et ont repris le travail pour vous accueillir nombreux sur la croisière «Lussy 2020». En effet, dans notre bateau, nous prenons des vagues et nous nous adaptons à la météo car, après les orages, le soleil revient toujours !

Le report de la manifestation n'a pas érodé notre motivation et nous a permis de prendre un certain recul et une maturité qui portera ces fruits.

Lussy n'accueille pas souvent de grands rassemblements, et c'est une population tout entière qui appuie une jeunesse très active. Elle sera la fierté de notre village et des autorités de la commune de Villaz, qui nous font confiance depuis le début.

Le temps d'un week-end, qui s'annonce festif, nous vous invitons à venir vous désaltérer à la taverne des pirates ou à la tonnelle, à partager un moment autour d'un repas sous la cantine, à encourager nos moussaillons lors des joutes humoristiques, à participer au loto doté de nombreux prix, à assister au grand cortège ou encore à vivre un concert qui saura vous faire vibrer.

Pour que notre fête soit un succès, nous avons besoin de vous tous, et serions très heureux de vous embarquer dans notre voyage. Sans votre intérêt et votre générosité pour cet événement incontournable, nous ne pourrions atteindre notre objectif. Faisons, ensemble, de cette croisière humaine une fête inoubliable durant l'été 2022 !

Montez à bord de notre croisière ! Merci de votre soutien !

**Capitaine Dominique Kaech,  
ses officiers et ses matelots  
Président du comité d'organisation**

## Le mot de la présidente de la Jeunesse

Une jeunesse, c'est beaucoup de rires, de fêtes et de bons moments mais c'est aussi des événements et des animations au profit des habitants du village, de la commune et des environs tout au long de l'année comme le Noël des aînés, le théâtre, le 1<sup>er</sup> août et bien sûr l'organisation du 30<sup>e</sup> giron des Jeunesses de la Glâne.

Entrée en 2013 à la Jeunesse de Lussy, en 2018 au comité, j'ai le plaisir et l'honneur d'être la présidente de la Jeunesse de Lussy depuis l'été 2021, succédant à Victor Meier que je remercie pour son engagement et toutes ses années de dévouement.

Une jeunesse, c'est une magnifique possibilité de renforcer des liens et d'accomplir des projets comme le théâtre, la construction de chars et la création de costumes et d'amener plusieurs valeurs fortes comme la solidarité, la camaraderie, l'amitié, la ténacité et l'entraide par les différentes activités tout au long de l'année. C'est du travail et de l'engagement, certes, mais pour de belles récompenses et énormément de convivialité.

Toutes et tous les membres de la Jeunesse vont se donner corps et âmes pour concocter un magnifique 30<sup>e</sup> giron des Jeunesses de la Glâne avec l'aide d'un comité d'organisation tout autant motivé et dévoué et que je remercie d'ores et déjà.

Un grand merci encore à tous ceux qui permettront que la fête soit belle, les autorités de la commune qui nous aident, les sponsors qui nous soutiennent, les agriculteurs qui mettent à disposition leurs champs, les habitants de la commune qui décoreront le village et nos nombreux bénévoles.

A très bientôt au 30<sup>e</sup> giron des Jeunesses de la Glâne à Lussy.

**Romane Jolliet,  
Présidente de la Jeunesse**

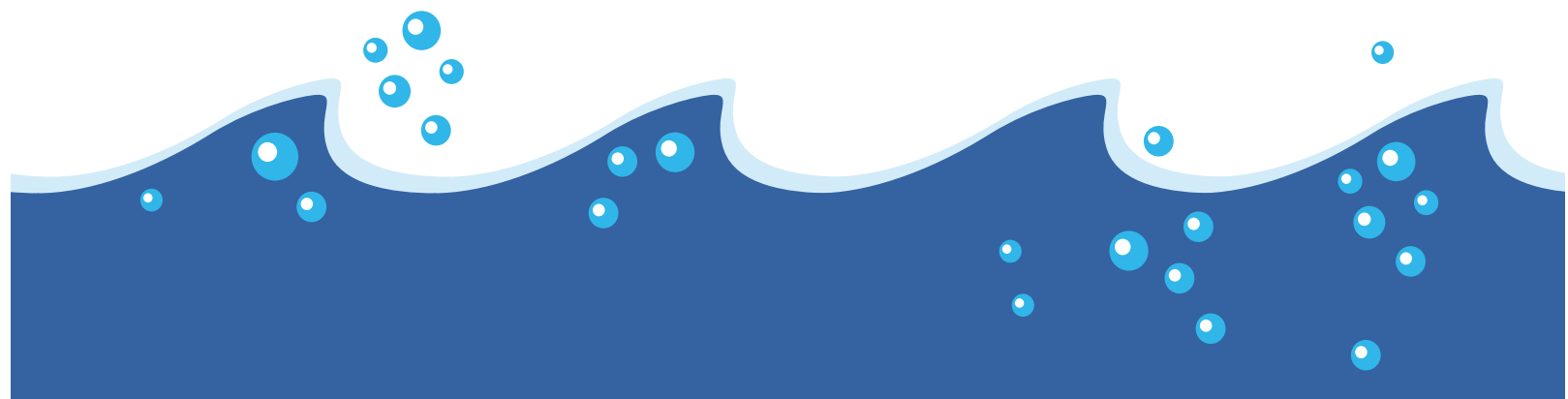

# Au Jambon d'Or SA

*Le terroir fribourgeois dans  
votre assiette !*



1677 Prez-vers-Siviriez

+41 26 656 12 41

+41 79 558 49 16



[richoz.maxime@aujambondor.ch](mailto:richoz.maxime@aujambondor.ch)

[www.aujambondor.ch](http://www.aujambondor.ch)



## Alexandre Pasquier

### PONTS ROULANTS

#### Dépannage

079 542 05 74

026 917 87 00

[alexandre.pasquier1@gmail.com](mailto:alexandre.pasquier1@gmail.com)

#### Service ponts roulants

Route de la Forge 3

1625 Maules





*toujours aussi chou ce préfet,  
il n'a pas changé...*



## Le mot du syndic

Bienvenue au 30<sup>e</sup> giron des Jeunesses de la Glâne !

Malgré le tsunami qui n'a cessé de souffler sur la planète entière depuis le début de l'année 2020, la société de jeunesse de Lussy a résisté contre vents et marées et grâce à leur engagement et à leur ténacité, le navire est maintenant prêt à larguer les amarres pour vous emmener en croisière.

Bravo à ses membres, au comité d'organisation et à tous les bénévoles qui ont aidé à maintenir le paquebot à flot et qui sauront rendre la fête possible et belle ! Qu'on soit officier, matelot ou moussaillon, sur un bateau, chacun a son rôle et sous la houlette du capitaine, l'équipage est encadré et la navigation assurée. C'est ce qui fait la réussite d'une entreprise comme un giron.

Ce thème de la mer sied parfaitement à la situation : tout le monde a envie de prendre le large, de sentir les embruns sur son visage, d'endosser son masque, son tuba et ses palmes pour explorer les fonds marins et oublier cette longue période où on a été contraint de rester à quai...

On connaît tous le proverbe qui dit : «Après le calme vient la tempête» mais si vous êtes d'accord, on va prendre le risque de l'inverser et on va souhaiter qu'après la tempête revienne le calme et avec lui la joie d'être ensemble, de rire et de festoyer !

Nous nous réjouissons de vous rencontrer dans notre commune de Villaz et comme le disait Georges Pernoud, le passionné de la mer : « Bon vent »

**Jacques Wicht, Syndic**

## Le mot du préfet

Je ne sais pas, si avant le Covid, vous les organisateurs et les jeunes de Lussy ayant choisi le thème du giron : « les jeunes partent en mer » auriez pensé un moment donné que votre giron aurait pu prendre l'eau, couler et ne jamais arriver à bon port.

Ce que je sais aujourd'hui, c'est que cet adage qui dit « que tout vient à point pour qui sait attendre » est vrai. Vous avez été capables d'attendre, de reporter votre fête tout en restant motivés. Même mieux vous avez revu, amélioré, modifié et adapté votre concept en fonction des vagues.

Devant une telle détermination et ce que vous nous démontrez par votre giron, je suis de plus en plus admiratif de cette force et de ce caractère qui vous animent vous les jeunes. Merci et bravo pour l'exemple que vous donnez.

Alors je souhaite que votre fête soit belle, marquée par l'amitié, la complicité entre les jeunes et que cette expérience vous apporte plein de bons moments.

Après deux ans où les interdits étaient rois, je sais aussi combien votre envie de faire la fête est là. Alors comme déjà dit, profitez pour rire, vous faire plaisir mais s'il vous plaît ne gâchez pas la beauté de votre jeunesse par des abus de toutes sortes qui peuvent, l'espace d'un instant, détruire votre avenir. Comme au football, il faut dans la vie éviter les cartons jaunes ou rouges, ça fait trop mal.

Merci pour ce que vous faites et ce que vous êtes. Grâce à votre exemple, je souhaite que le vent en mer pousse toujours à vivre avec passion.

Bon giron !

**Willy Schorderet, Préfet**



**Thierry & Christelle Ecoffey**

**Imp. Maladaire 2, 1680 Romont - 026 652 21 12**

**[www.fromagerieromontoise.ch](http://www.fromagerieromontoise.ch)**

- 
- *Grand choix de fromages à la coupe*
    - *Mélanges pour fondues*
    - *Assortiment de raclettes*
      - *Crème double*
    - *Plateaux de fromages*
- 

**HORAIRES :**

**lu - ma - me - je**

**08h00 - 12h00 / 15h00 - 19h00**

**ve - sa**

**08h00 - 12h00 / 14h00 - 19h00**

**dim**

**09h00 - 11h00 / 17h00 - 19h00**

# Présentation de la jeunesse de Lussy



C'est à Lussy, petit village qui rejoignit la commune de Villaz en 2020 et bien connu pour sa célèbre montagne que se déroulera le 30<sup>e</sup> Giron de la Glâne. La société de jeunesse a été fondée en 1985. Le nombre de ses membres grandit petit à petit et aujourd'hui c'est un groupe, une équipe, une famille de 47 jeunes motivés à relever le challenge d'organiser ce 30<sup>e</sup> Giron, après 37 années d'existence. Le travail et les défis n'ont jamais su freiner la jeunesse. Très tôt, elle mit la main à la pâte :

- 1990** organisation du 3<sup>e</sup> Giron de la Glâne à la Montagne de Lussy
- 2005** « Lussy mal pris », une soirée mousse sur la place du village pour son 20<sup>e</sup> anniversaire
- 2009** trop petite pour se lancer seule dans l'aventure, elle unit ses forces avec la jeunesse de Villarimboud pour organiser le 20<sup>e</sup> Giron
- 2015** organisation du Rallye des jeunesses glânoises à l'occasion du 30<sup>e</sup> anniversaire de la société

**2020** ayant bien grandi depuis, elle prit la décision de réitérer l'expérience de 2009 en cavalier seul.

Ces dates marquent les événements majeurs, les tournants de sa vie. A côté de cela, elle reste très active au sein de son village et organise des activités et manifestations : chanter le 1<sup>er</sup> Mai, la Fête Nationale, le Rallye des trois jeunesses (Villaz-St-Pierre, Villarimboud et Lussy), le Noël des Aînés et la Saint-Nicolas. Comment parler de la jeunesse de Lussy sans évoquer son traditionnel théâtre ? Au fil des années, la jeunesse a su divertir, amuser et faire rigoler les habitants de la région et plus encore. Une certaine réputation s'est faite depuis le temps, motivant d'autant plus les acteurs et les travailleurs de l'ombre à se surpasser. Aujourd'hui cela devient parfois difficile de trouver une place pour chacun dans notre modeste salle communale. Mais cela ne fait-il pas là tout son charme ? « Les jeunesses partent en mer » à Lussy. Le voyage sera long et difficile et nous n'y arriverons pas seul. C'est pourquoi nous aurons besoin de tous les petits et grands coups de mains que vous pourrez nous apporter. Nous vous serons merveilleusement reconnaissant si vous pouvez nous aider à faire arriver notre bateau à bon port.

**A tout bientôt !**



« Ensemble,  
on roule  
sereinement. »

Agence de Romont  
Philippe Pasquier, Christophe Barbey, Dylan Gasser  
Rue de l'Eglise 86, 1680 Romont  
T 026 652 44 45, [www.vaudoise.ch](http://www.vaudoise.ch)

 **vaudoise**  
Assurances

Heureux. Ensemble.

**SPO**  
**RTS**  
a v e n t u r e s

SNOW  
BIKE  
RANDO

**Sports Aventures SA**

Route de billens 18, 1680 Romont

[info@sports-aventures.ch](mailto:info@sports-aventures.ch)

026 652 40 41





## Mot de Lucy

Chers amis terrestres ou marins,

Au nom de tous les mollusques céphalopodes de Lussy, je vous souhaite la bienvenue au 30<sup>e</sup> giron des Jeunesses de la Glâne. Je me présente, je m'appelle Lucy – ça rime avec Henri... Bien qu'officiellement je sois de la famille des octopodes, ma vraie famille réside dans un petit village d'irréductibles glânois : Lussy ! Depuis 3 ans, je suis la mascotte officielle de ce giron anniversaire. Même la mascotte des jeux olympiques n'aura pas eu une durée de vie aussi longue. Vive moi !

Je vous avais annoncé que les jeunesses partaient en mer en 2020 et nous sommes en 2022 avec les huit tentacules toujours aussi sèches. Le voyage a été long et semé d'embûches. On s'est fait un sang d'encre de ne jamais y arriver. Il y a eu des « creux de la vague », des nouvelles vagues, des traversées du désert mais nous voici enfin arrivés à destination. La mer ! Et oui, la mer à Lussy !

Durant 5 jours, vous pourrez voir des animaux marins de tous genres, des sirènes envoutantes, des pirates sans pitié, des matelots directifs, des moussaillons affairés et parfois même les capitaines de ce grand vaisseau festif.

La place de fête, construite sur les hauts de Lussy, vous accueillera du mercredi 13 juillet 2022 au dimanche 17 juillet 2022. Il n'y aura point d'algue et point de corail mais une tonnelle pour abriter nos jeunes marins contre le vent et les marées. Une cantine sera dressée pour ceux et celles qui se sentent l'âme de flibustiers et voudront festoyer en bonne compagnie. Un caveau à vin abritera les corsaires et bien entendu, il y aura des snacks « 3 étoiles de mer ».

Je fréquente trop de pirates et j'en oublie toutes les activités de terre et de mer. Le mercredi soir place au grand loto à la cantine... sûrement l'occasion d'y gagner un grand voyage pour aller pêcher.

Le jeudi soir, il y aura le souper-spectacle, l'occasion de passer un bon moment avec ses amis et d'applaudir Lord Bette-rave et Volxrox de toutes ses tentacules.

Le vendredi à midi, nous accueillerons nos seniors afin qu'ils profitent eux aussi des bienfaits de l'air marin et les enfants pour une grande chasse au trésor.

Le samedi, c'est un grand cortège des mers qui défilera dans le village à partir du quartier du Quartz jusqu'à la place de fête. Est-ce qu'il y aura des baleines, des hippocampes ou des tortues marines... que de suspens, je ne tiens plus !!! Dès l'arrivée sur la place de fête, les jeux des jeunesses commenceront. Ne manquez pas d'admirer les exploits athlétiques de nos pirates préférés mais aussi des hélicoptères, un feu d'artifice et j'en oublie.

Le dimanche sera consacré à la suite des jeux mais surtout au repas du 30<sup>e</sup>... et là, je ne vous cache pas qu'il y aura les gros poissons !

Tous les soirs vous pourrez profiter de la musique et boire un verre d'eau douce à ma santé aux différents bars de la place. C'est tout un village qui vous accueille cet été. En effet, un concours de décoration a été lancé au printemps afin que tous les poissons se sentent à l'aise dans notre belle mer de Lussy. Les prix pour les décorations des maisons du village seront décernés le dimanche après-midi. Alors ne manquez pas d'admirer ces œuvres d'art et de venir applaudir les gagnants. Enfin, je tiens à remercier tous mes amis de la jeunesse et du comité qui se sont investis afin de monter cette magnifique fête. Leur dévotion et leur motivation ont été aussi efficaces que mes ventouses.

Vive les algues et joyeuse fête !



Villaz-Saint-Pierre

frais et  
sympa **Volg**



### Volg Villaz-Saint-Pierre

Volg offre tout ce dont vous avez besoin au quotidien ainsi que des spécialités locales.

Nous nous réjouissons de votre visite.

Votre gérante de magasin Angélique De Oliveira et son team

Volg Villaz-Saint-Pierre  
Route de Villarimboud 15  
1690 Villaz-Saint-Pierre  
Tél. 026 557 00 42

**Nos heures d'ouverture**  
Lu-ve 06h00-19h00  
Sa 07h00-16h00  
So 07h30-12h00



**DUBEY GRANDJEAN**  
ROMONT

nous avons tout pour  
**mettre en lumière**  
votre message



**media f**

Fribourg | Bulle | Payerne | Montreux



# PROGRAMME

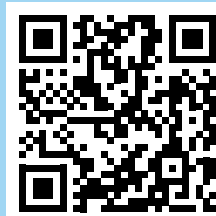

## Mercredi 13.07

**17:00**  
Ouverture  
de la place de fête

**20:00**  
Grand loto  
à la cantine

- 26 séries
- Fr. 13500.-  
de lots en bons
- Série spéciale  
30<sup>ème</sup> anniversaire
- 1 voyage d'une valeur  
de Fr. 3'000.-  
à gagner

## Jeudi 14.07

**17:00**  
Ouverture  
de la place de fête

**18:30**  
Souper-spectacle  
à la cantine avec:  
- Lord Betterave  
- VolxRox

**Menu:**

- Pavé de saumon  
sur son lit de légume  
Sauce fruits de mer
- Braisé de boeuf  
Grand'Mère  
Gratin de pomme-de-terre  
Haricots - carottes
- Mille-feuilles

## Vendredi 15.07

**10:30**  
Ouverture  
de la place de fête

**11:30**  
Repas des seniors  
avec JOJO Music

**14:00**  
Entraînement Super  
Puma Display Team

**13:00 - 16:00**  
Chasse au trésor  
pour les enfants  
sur la place des jeux

Châteaux gonflables  
(jusqu'à dimanche)

**18:00**  
Apéro des sponsors  
et présidents au caveau

**18:00**  
Jeu des présidents  
et comités des  
30 gironns précédents

**Concerts au caveau:**  
**19:30**  
Acoustic Trip  
**22:30**  
Les Sales Gosses

**Cantine:**  
**22:00**  
Soirée ELECTRO  
avec DJ Zahno

## Samedi 16.07

**07:00**  
Ouverture  
de la place de fête

**09:00**  
Grand cortège

**12:00**  
Début des jeux  
pour les jeunesses

**14:30**  
Démonstration Super  
Puma Display Team

**18:00**  
Remise des prix  
chars et costumes

**Concerts au caveau:**

**19:30**  
jO Mettraux  
**22:30**  
Just & Joy

**Cantine:**  
**22:00**  
Soirée ALL STYLES  
avec DJ SAMY

**23:30**  
Feux d'artifice  
du 30<sup>ème</sup>

## Dimanche 17.07

**07:00**  
Ouverture  
de la place de fête

**07:30**  
Tartines à la cantine

**08:30**  
Reprise des jeux  
pour les jeunesses

**12:00**  
Repas du 30<sup>ème</sup>

**12:00 - 18:00**  
Guggenmusik  
La Décapsuleuse

**13:30**  
Remise des prix  
pour la décoration  
des maisons  
du village

**18:00**  
Remise des prix  
des jeux pour  
les jeunesses

**Concert au caveau:**  
**19:00**  
The Trippers



**SWISS INGÉNIEURS Sàrl**

Rte de la Mortigue 1  
1072 Forel (Lavaux)

Études – Dimensionnement Structurel  
Soumissions Gros-Œuvre et Terrassement  
Direction de Travaux – Ingénieurs Conseils

**Victor MEIER - administrateur**

Ingénieur Civil HES-SO  
Rte de Villaz-St-Pierre 9  
1692 Massonnens

+41 79 846 02 26  
v.meier@swissingenieurs.ch

# PLACE DE FÊTE



La place de fête se situe sur les hauts de Lussy, en face Kaech paysagiste. L'accès aux parkings se fait par la route de la Montagne et la sortie par le Glaney. La circulation se fait en sens unique. Les restrictions de circulation sont détaillées à la page 21.

# PAYER AU GIRON



## Comment ça fonctionne ?

1. En arrivant aux caisses il faut charger une carte cashless (voir ci-contre) avec du cash ou une carte de crédit.
2. Vous pouvez maintenant consommer dans toute la place de fête avec votre carte cashless. Votre carte sera scannée à chaque commande.
3. Fr. 1.- de frais de carte



## Mode d'emploi

1 - Créditer ma carte



[www.lussy2020.ch/cashless](http://www.lussy2020.ch/cashless)  
ou aux caisses  
à l'entrée

2 - Payer mes achats



Je passe commande,  
on scan ma carte...  
...et c'est fini!

[be:architecture]

**RAIFFEISEN**

# *Le constructeur du modulaire!*

Fabrication      Location      Vente

- Cantines, halles de fêtes
- Tribunes
- Containers, pavillons provisoires
- Constructions métalliques



# Muller

André Müller SA

1696 Vuisternens-en-Ogoz / FR

Tél. 026 411 21 61

Site [www.muller-amv.ch](http://www.muller-amv.ch)

E-mail [info@muller-amv.ch](mailto:info@muller-amv.ch)

# Loto du 30ème

GIRON DES JEUNESSES DE LA GLÂNE LUSSY 2022

Quine  
20 x 50.-  
5 x 100.-

Mercredi  
13 juillet 2022 à 20h

Double-quine  
20 x 100.-  
5 x 200.-



Carton  
20 x 200.-  
5 x 400.-

Série spéciale 30ème  
1 bon de voyage  
valeur CHF 3'000.-

Abo à 10.-  
6 pour 50.-  
Carte 3.-/  
5 séries

26 séries  
13'500.-  
de lots en bons



ROMONTOURS  
Agence de voyages

GASTROFRIBOURG  
ensemble depuis 1894  
zoo.commet.seif

kariyon

Cantine, place de fête, Lussy FR  
Snacks et bars ouverts dès 18h

FUTURA

FLUIDO



# SOUPER SPECTACLE

30ème GIRON DES JEUNESSES DE LA GLÂNE LUSSY 2022

JEUDI 14 JUILLET 2022  
DÈS 18H30



**LORD BETTERAVE**



**VOLXROX**

## Menu

Pavé de saumon  
sur son lit de légumes,  
sauce fruits de mer

Braisé de boeuf Grand'Mère,  
gratin et légumes

Mille-feuilles

**75.-**

par  
personne



Programmation 100% suisse!

Réservation sur [www.lussy2020.ch](http://www.lussy2020.ch) ou au 079 406 39 18

Freiburgstrasse 112, 3280 Murten, Switzerland

+41 26 670 71 30

# MORATEC Sàrl

MÉCANIQUE DE PRÉCISION

[www.moratec.ch](http://www.moratec.ch)



## UN TEAM À VOTRE ÉCOUTE POUR UN SERVICE DE QUALITÉ



SOUS-TRAITANCE



ENGINEERING



SERVICES AUX ENTREPRISES

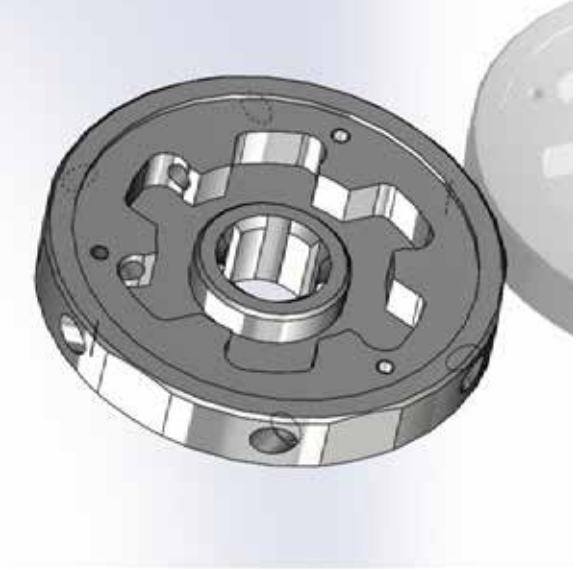
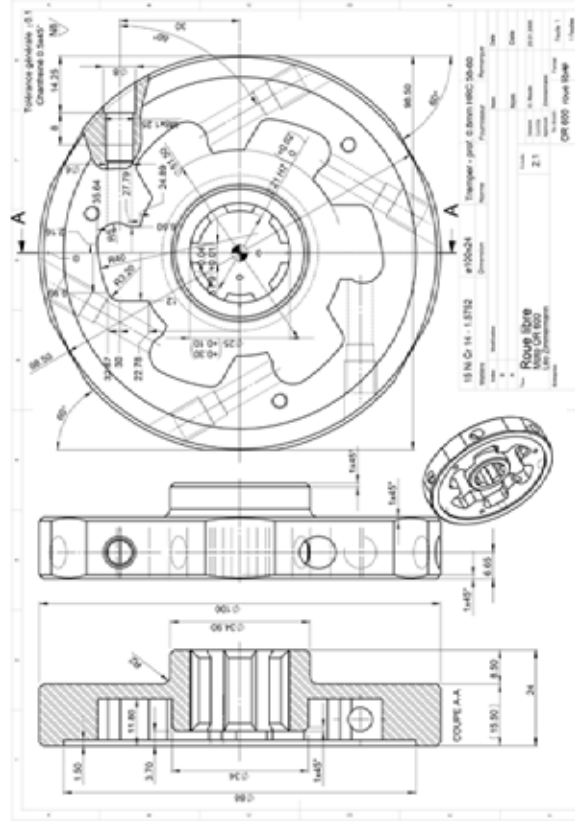

# REPAS DES SENIORS

30ème GIRON DES JEUNESSES DE LA GLÂNE LUSSY 2022

14h  
Entraînement  
Super Puma  
Display Team

Vendredi  
15 juillet 2022  
dès 11h30  
à la cantine

Escabèche de perche sur son lit de verdure  
(Salade verte avec filets de perches)

\*\*\*

Filet de porc sauce crème,  
pommes croquettes, légumes du jardin

\*\*\*

Crème et meringues

28.-  
par personne  
(boissons non comprises)

Apéritif offert

13h - 16h  
Chasse au trésors  
pour les enfants

Animation  
musicale  
par Jojo Music



Réservation sur [www.lussy2020.ch](http://www.lussy2020.ch) ou au 079 569 95 24



# BD GÉRANCE

Gestion - PPE - Courtage



ADECCO HUMAN RESOURCES SA  
RUE DE LA SIONGE 41  
1630 BULLE

+41 58 233 23 40  
ADECCO.CH

Expo  
1300 m<sup>2</sup>



**Ameublements DOUGOUD Frères**

Exposition - Atelier  
**1679 Villaraboud**  
Tél. 026 655 14 14  
office@dougoud.ch  
www.dougoud.ch

# Plan pour la circulation du 13 au 17 juillet et le cortège

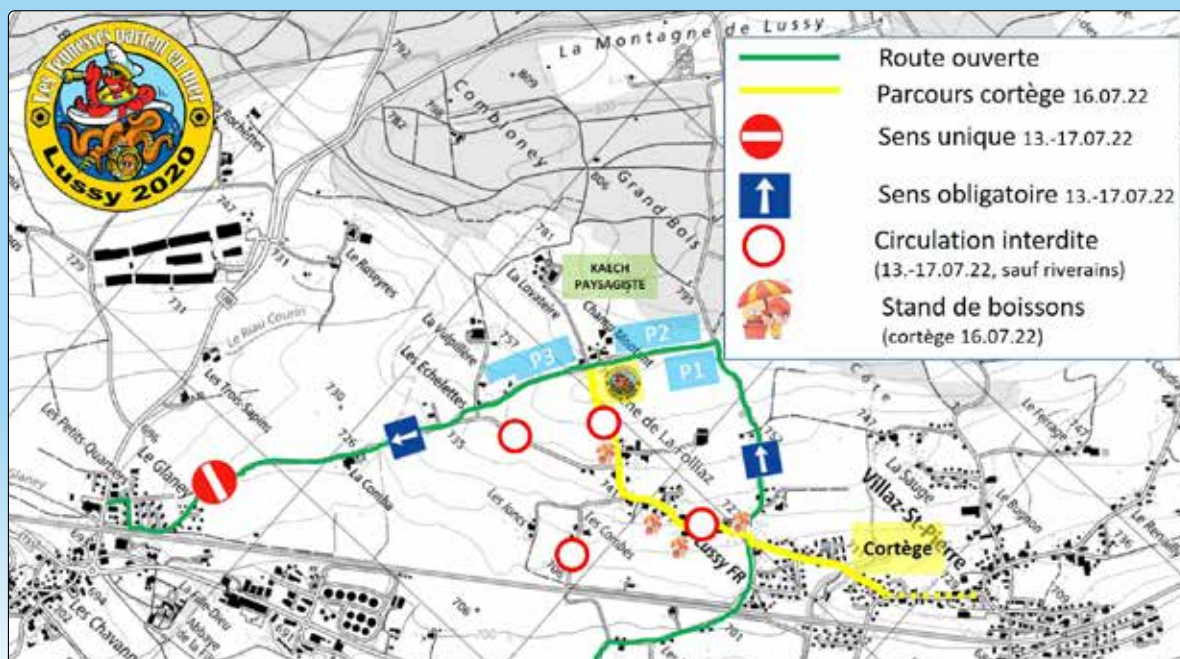

## Cortège gratuit

Aux coups de canon, les jeunes partiront à l'abordage du village. Dans une ambiance surchauffée, la trentaine de chars va faire voyager les spectateurs et le jury afin d'obtenir le magot du plus beau char ou des plus beaux costumes. Que tu sois une petite sirène, un jeune pirate, une navigatrice expérimentée ou un vieux capitaine, ce sera une magnifique et amusante croisière. Et pour les bons moussaillons, il y aura même de quoi siroter une petite mousse.

# Pierre de Feu SA

cheminées - poêles - fourneaux - taille de pierre - façades

Route de l'Industrie 16 - 1754 Avry-Rosé

026 470 29 00 - [www.pierredefeu.com](http://www.pierredefeu.com)

# Descriptions des jeux

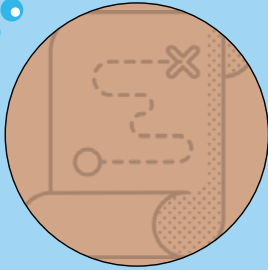

**CARTE AU TRÉSOR**  
Caché depuis plus de 30 ans, le trésor des girons des jeunesses glânoises se cache à 6 pieds sous terre dans une épave de bateau. Serez-vous assez courageux pour partir à sa recherche au péril de votre vie ?



**PAUL LE POULPE**  
ça n'a rien à voir avec la coupe du monde.

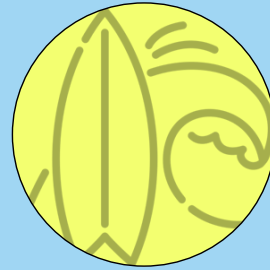

**BRICE DE NICE**  
Salut ça farte?  
J'espère que tu es aussi musclé que moi car ma planche est lourde !



**FORT BOYARD**  
Son étoile ne brille pas, son cheval ne galope pas, son araignée ne pique pas, son éléphant ne barrit pas, qui est-elle ?

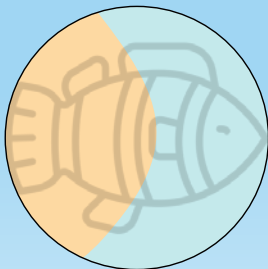

**NEMO**  
Oh non Dory et Nemo se sont encore perdus. Marin et Jenny arriveront-t-ils à les retrouver ?



**JETER L'ANCRE**  
Des marins, une ancre, un précipice, deux équipes : qui des deux équipes jettera l'ancre ?

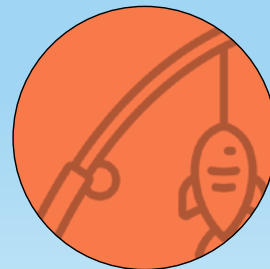

**PÊCHE D'ENFER**  
A la pêche, mes illusions sont détruites



**SAVE THE PLANET**  
La «soupe plastique» de l'océan Pacifique nord, encore appelée «Vortex de déchets», s'étend entre le Japon et les Etats-Unis sur une surface d'environ trois fois la France.

# Samedi 16 juillet

30ème GIRON DES JEUNESSES DE LA GLÂNE LUSSY 2022

Grand cortège  
dès 9h

Paëlla  
à la cantine  
12h

Démonstration  
Super Puma  
Display Team  
14h30

Concerts:  
JO Mettraux  
Just and Joy  
dès 19h30

Jeux  
interjeunes  
dès 12h

Châteaux  
gonflables  
pour les  
enfants

Feux d'artifice  
23h30

Soirée  
ALL STYLES  
à la cantine  
dès 22h





Dépasse  
tes limites

AXA Agence principale  
Patrick Deillon  
Rue de l'Église 94  
1880 Romont  
Téléphone 026 652 15 27  
romont@axa.ch  
AXA.ch/romont

Nous sommes fiers d'être partenaire  
de l'AXA Women's Super League

Know You Can



POYA'  
TTACK

SINCE 2010



TEYS  
ALPI



# REPAS DU 30ème

30ème GIRON DES JEUNESSES DE LA GLÂNE LUSSY 2022



Dimanche  
17 juillet 2022  
dès 11h30  
à la cantine

Châteaux  
gonflables  
pour les  
enfants



Jeux  
interieuneses  
dès 8h30

**Menu**  
Jambon, lard, saucisson,  
pommes nature,  
choux et carottes  
\*\*\*  
Meringues et crème  
CHF 25.- par personne  
(ou snacks ouverts)



Réservation possible à [info@lussy2020.ch](mailto:info@lussy2020.ch) ou au 079 569 95 24



**Valérie Goy Maillard**  
Infirmière

En Baudia 6  
1690 Villaz-St-Pierre

079 728 49 74

[www.douceparenthese.ch](http://www.douceparenthese.ch)

Massages • Reboutement • Aromathérapie • Soins énergétiques



**Anni'Costumes**

Location de costumes / déguisements

**Nicole Aeschlimann**

Natel 079 821 78 94

**Anne Oberson**

Natel 079 653 89 83

Route de la Gare 16  
1690 Villaz-St-Pierre



Horaire : sur rendez-vous

# Berlens



La jeunesse de Berlens compte actuellement 18 membres, 14 garçons et 4 filles. Malgré notre petit nombre, nous sommes des jeunes très actifs et actives. Nous organisons depuis deux ans une soirée raclette et un bar au mois de mars. Une nouveauté fait son apparition cette année le 18 mars pour le bar : Soirée Couvre-chef!!

Chaque année, nous passons de maisons en maisons dans le village de Berlens pour chanter le 1<sup>er</sup> mai. De plus, nous organisons une année sur deux le 1<sup>er</sup> août ainsi que la St-Nicolas pour la commune.

Nous serons également présent·es au comptoir de Romont 2022 où nous nous tiendrons derrière le fameux bar que nous maintenons depuis 1998.

Les deux dernières années furent riches en voyages. La jeunesse est partie dans le canton du Tessin l'été passé, en week-end à ski à Anzères en février et partira également au Mexique en août.



Nombre de membres	18
Boisson préférée	Bière
Jeu de société préféré	Uno
Destination et année du dernier voyage	Locarno, Tessin, août 2021
Musique préférée	Comme un homme, Mulan
Blague carambar préférée	Qu'est ce qui est jaune et qui attend ?
Animal marin préféré	Le dauphin 



**JORDAN**  
**TOITURE**

Ferblanterie - Couverture - Paratonnerre

JORDAN TOITURE SA  
Rte de Villarimboud 81  
1690 Villaz-St-Pierre

T. 026 653 19 79  
[info@jordan-toiture.ch](mailto:info@jordan-toiture.ch)  
[www.jordan-toiture.ch](http://www.jordan-toiture.ch)



**ETA Rouiller**



079 634 79 71 | 079 283 38 71



Coiffure Véronique  
Dames-Messieurs - Enfants

Granges-La-Battia 41  
1690 Villaz-St-Pierre

026 653 15 38



Véronique Demierre

# Billens-Hennens



La jeunesse de Billens-Hennens c'est tout d'abord une équipe de jeunes motivés par leur commune. De la Saint-Nicolas au souper des aînés en passant par le thé de Noël ou autre, la jeunesse a plaisir à s'investir dans son village. Ensuite, elle aime également animer et égayer les alentours grâce à son premier mai (même pour les fleurs) ou ses quelques bars villageois dont on peut souligner le Big Bar (dont la 8<sup>e</sup> édition se déroule du 12 au 14.08.2022), rendez-vous incontournable des bout-en-trains "Guelins"

aux côtés des assemblées communales. Mais la jeunesse sait aussi s'amuser ! De la Grèce à la Bulgarie en passant par Malte ou de Saint-Martin à Soleure en passant par Villaranon, cette équipe a encore de beaux jours devant elle. Malgré un crédo très peu tourné vers son image, elle apprécie néanmoins redorer son blason en essayant de venir années après années jouer les trouble-fêtes sur les podiums réservés aux habitués... Qui sait ce qu'elle saura vous préparer pour cette nouvelle année ...

*Urechis uncinatus à manger chaud ou froid?*



Année de fondation de la jeunesse	15 après Jésus de Nazareth
Nombre de membres	39
Boisson préférée	Jus d'cul d'pute
Jeu de société préféré	Jeux des petits culs
Destination et année du dernier voyage	Zante 2019
Musique préférée	Rivers of Babylone
Blague préférée	Pourquoi appelle-t-on Gremaud « salon » ? Parce que c'est une pièce
Blague carambar préférée	On sait pas, c'est mauvais pour les dents
Animal marin préféré	Urechis uncinatus



CLAUDE



LIMAT SA

L'énergie verte

- Commerce de bois
- Tailles - élagages
- Bois de feu

[www.claudelimat.ch](http://www.claudelimat.ch)

## Coiffure MESSIEURS Chez Bebelle

SANS RENDEZ-VOUS !!!

ma : 14h00 - 19h30

je : 08h00 - 11h30  
13h30 - 19h30

ve : 10h00 - 19h30

sa : 07h00 - 12h00

Defferrard Isabelle  
Rte de la Gare 18  
1690 Villaz-st-Pierre

Tarifs sur  
[www.chezbebelle.ch](http://www.chezbebelle.ch)

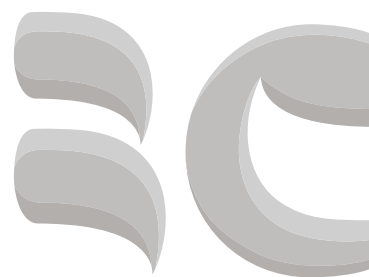

B R U N O C L E R C

### Boucher & Traiteur

Rue de l'Eglise 88 - 1680 Romont

t +41 (0)26 652 23 93

[www.boucherie-clerc.ch](http://www.boucherie-clerc.ch)

# Chapelle-Gillarens



J'ai le plaisir de vous présenter notre belle jeunesse de Chapelle-Gillarens. Nous comptons actuellement 31 membres, venant des villages de Chapelle, Gillarens, Auboranges, Promasens et Ecublens. Nous organisons diverses manifestations au village, tel que le premier mai, la bénichon, le Noël des aînés et tous les deux ans le traditionnel théâtre. Nul besoin d'aller très loin pour avoir des anecdotes à vous raconter, un week-end à St-Luc en Valais suffit. En effet, après un petit bizutage pour les nouveaux membres, une personne dont je ne citerai pas le nom, a malencontreusement déféqué dans la poubelle au milieu de sa chambre...

Un peu plus soft, un jeune homme a fini au poste de police en Allemagne, pour cause de conduite de trottinette électrique en état d'ébriété lors de notre dernière sortie à la fête de la bière à Stuttgart. Plus sérieusement, nous apprécions passer des soirées dans notre local à Chapelle, boire des jus dans les fêtes de jeunesse de la Glâne ou des alentours. Pendant l'été prochain nous irons nous la couler douce sous le soleil de la Bulgarie, avant de prendre part aux préparatifs de notre 50<sup>e</sup> anniversaire. N'hésitez pas à suivre nos aventures sur notre page Instagram, jeunesse\_de\_chapelle\_gillarens.

*Espérons qu'ils ne soient pas manchots aux jeux!*



Année de fondation de la jeunesse	1973
Nombre de membres	31
Boisson préférée	Surprise du chef
Jeu de société préféré	La pièce
Destination et année du dernier voyage	Stuttgart 2019
Musique préférée	A little party never killed nobody
Blague préférée	T'as connu Lothar ?
Blague carambar préférée	Qu'est ce qui est jaune et qui attend ?
Animal marin préféré	Le pingouin 



# Vivre autrement

porte fenêtre parquet escalier cuisine salle de bains



## LUC OBERSON

### M E N U I S E R I E

1625 Sâles 026 917 84 07 menuiserie@luc-oberson.ch

[luc-oberson.ch](http://luc-oberson.ch)



**ROPRAZ**  
Romont SA

Bâtiments | Génie civil | Entreprise totale



NOS  
COMPÉTENCES  
À VOTRE  
SERVICE

DEPUIS PLUS DE 60 ANS

ENTREPRISE ROPRAZ SA

T. 026 651 91 91 - [www.ropraz-sa.ch](http://www.ropraz-sa.ch)  
1680 Romont (FR)



Restaurant  
**SAINT-JACQUES**  
*"Jambon de la borne"*  
Vuisternens-dt-Romont  
☎ 026 655 12 24



# Châtonnaye



Bonjour Moussaillons ! L'histoire que vous vous apprêtez à lire n'est pas exempté de remous. L'équipage de la jeunesse de Châtonnaye a affronté maintes tempêtes et girones et s'est malheureusement échoué à la fin des années 2000. Durant quelques années, le village est resté sans société de jeunesse. Bien des sociétés se sont retrouvées sans aide pour travailler dans leurs manifestations, les jeunes marins du village n'ayant plus de bateau. C'était sans compter sur une poignée de valeureux motivés qui ont hissé l'épave hors des flots et l'ont reconstruite plus belle qu'avant. C'est ainsi que cette année, depuis dix ans, la jeunesse de Châtonnaye a repris le large. A notre bord, une trentaine de marins dont quelques mousses. Nous voguons de port en port : organisation de notre traditionnel petit nouvel an, aide à diverses sociétés du village dans la mise

en œuvre de leurs manifestations. Depuis que nous avons repris la mer en 2010, nous avons vécu bien des aventures. La plus fantastique est sans aucun doute l'organisation du Giron des jeunesses en 2018. Pour ce faire, nous avons souqué ferme avec la jeunesse de Middel et tenu la barre ensemble pour mettre à flots une fête inoubliable. Cette année, pour nos 10 ans, nous avons rafraîchi notre pavillon. L'introduction de notre nouveau logo, « Le Chat Fumé », rend hommage aux habitants du village surnommés ainsi à l'époque. Depuis ce texte deux ans se sont écoulés. Mais le navire tient toujours le cap avec un équipage légèrement différent mais plus motivé que jamais ! Nous sommes très heureux d'enfin pouvoir participer à un Giron ! En espérant naviguer encore longtemps dans la Glâne à vos côtés, nous vous souhaitons une excellente fête.

Année de fondation de la jeunesse	2010	
Nombre de membres	30	
Boisson préférée	Tina	
Jeu de société préféré	Beerpong	
Destination et année du dernier voyage	Vietnam 2019	
Musique préférée	Salut c'est cool – Techno toujours pareille	
Blague préférée	la blague de la panthère et de la pipe	
Blague carambar préférée	Quel est le comble pour un marin ? Avoir le nez qui coule	
Animal marin préféré	Le blobfish	

# Domaine Gérald Besse



Artisans de la vigne  
et du vin

Martigny - Valais  
[www.besse.ch](http://www.besse.ch)



## BUGNON FRÈRES ENTREPRISE DE PEINTURE

Chemin des Rosiers 2 • 1763 Granges-Paccot  
026 322 34 25 • 079 446 31 17  
[bugnon.freres@bluewin.ch](mailto:bugnon.freres@bluewin.ch)



## Carrosserie St Pierre

Fernandes Paulo  
Rte De La Gare 60  
1690 Villaz-St-Pierre  
079 623 70 48  
[carrosseriestpierre@bluewin.ch](mailto:carrosseriestpierre@bluewin.ch)

# Chavannes-Orsonnens



La jeunesse de Chavannes/Orsonnens est une jeunesse motivée et dynamique qui organise des événements au sein de la commune tout au long de l'année. Pour commencer, l'organisation de notre soirée fondue qui a généralement lieu à la fin du mois de janvier. Ensuite, nous avons le plaisir de pouvoir réunir nos aînés lors d'un repas convivial, d'aller chanter le premier mai au printemps, de fêter le premier août ou encore de monter la crèche pour la période de l'Avent. Le plus important est de partager des moments qui réunissent les habitants de

nos villages et de passer du bon temps. Nous aimons chaque année aller nous promener un week-end dans les après-ski de Villars-sur-Ollon ou encore de pique-niquer l'été au bord de la Neirigue...sans jamais oublier notre rouge-coca chéri!! Nous sommes de bonne humeur par tous les temps et si on a une caisse de bière qui traîne, on est bien contents. Jeunesse au taquet qui aime les soirées calmes et tranquilles au local et qui ne se plaint jamais lorsque les mouettes ont pied. De toutes façons, on est pas là pour enfiler des perles!

♪ ♪ Quand te reverrai-je, ♪ ♪  
Pays Merveilleux? ♪ ♪



Année de fondation de la jeunesse	1978
Nombre de membres	31
Boisson préférée	Rouge Coca
Jeu de société préféré	Le chibre
Destination et année du dernier voyage	Malia 2019
Musique préférée	«Squatter les terrasses», James Deano

<p><b>Métaldur</b> Member IMC Group</p> <p>Zone Industrielle, Le Vivier 1690 Villaz-st-Pierre info@metaldur.ch</p> <p><b>Polymécanicien(ne)</b> <b>Mécanicien(ne) de production</b> <b>Dessinateur(trice)-</b> <b>Constructeur(trice) industriel</b> <b>Employé(e) de commerce</b> <b>Informaticien(ne)</b></p>	<p><b>Sciérie Codouret SA</b> Chemain Sous-Gare 10 1680 Romont info@scierie-codouret.ch</p> <p><b>Périset Jacques SA</b> Rte de Vauderens 100 1670 Ursy jpsa@bluewin.ch</p>	<p><b>Gétaz-Mauton SA</b> Rte de Fribourg 1 1630 Bulle</p> <p><b>HGC matériaux de construction et bois</b> Rte du Petit Moncor 11 1752 Villars-sur-Glâne villars-sur-glâne@hgc.ch</p> <p><b>Sansonens FG Frères SA</b> Rte du Soleil 6 1542 Ruyres-les-Prés info@sansonens.ch</p>	<p><b>Fromagerie Sallin Sàrl</b> Rte du Bugnon 89 1679 Villaraboud@gmail.com</p> <p><b>Fromagerie Romontoise</b> Impasse de la Maladière 2 1680 Romont info@fromagerieromontoise.ch</p> <p><b>Fromagerie de Mézières</b> Rte de Villaraz 1 1684 Mézières info@fromagerie-mezieres.ch</p>	<p><b>Kayhan échafaudages Sàrl</b> Rte de Fribourg 42 1680 Romont info@kayhan-echach.ch</p> <p><b>Bugnon échafaudages SA</b> Grand-Rue 37 1680 Romont contact@be-sa.ch</p> <p><b>Roith Echafaudages AG</b> Rte de la Pisciculture 6 1700 Fribourg fribourg@roithéchafaudages.ch</p>
	SCIEUR-EUSE INDUSTRIE DU BOIS	LOGISTICIEN	FROMAGER	MONTEUR EN ÉCHAFAUDAGE



<p><b>Bugnon SA</b> Rte de Villarimaboud 25 1748 Torny direction@bugnon.ch</p> <p><b>Carrosserie d'Ursy</b> Chemin des Terraux 5 1670 Ursy info@carrosserie-ursy.ch</p>	CARROSSIER
<p><b>JNJ automation SA</b> Imp. De La Maladière 5 1680 Romont info@jnj.swiss</p> <p><b>Moratec Sàrl</b> Freiburgstrasse 112 3280 Morat jacques.perroud@moratec.ch</p>	AUTOMATICIEN
<p><b>Wicht Carrelage SA</b> Rte de Prévouloup 25 1681 Billens info@wicht-carrelage.ch</p> <p><b>AD Carrelage SA</b> Rue du Châtelard 13 1530 Payerne info@adcarrelage.ch</p>	CARRELEUR
<p><b>Bureau d'ingénieurs Sabert SA</b> Rte de Morans 1 1625 Sâles dm@sabert.ch</p> <p><b>MGI Ingénieurs SA</b> Av. Gérard Clerc 6 1680 Romont info@mgi-ingenieurs.ch</p>	DESSINATEUR EN GÉNIE CIVIL



# Nos entreprises locales embarque m

**Aller chez l'Assureur La Mobilière**

**Michel Thürler**  
Conseiller en assurances

**La Mobilière**

<p><b>MÉCATRONICIEN</b></p>	<p><b>SERRURIER</b></p>	<p><b>PAYSAGISTE</b></p>	<p><b>DESSINATEUR EN BÂTIMENT</b></p>
<p><b>Gérard Mauron auto-électricité</b> Route des Echervettes 9 1680 Romont gerard.mauron@bluewin.ch</p> <p><b>S.R automobiles Romont Sàrl</b> Rte des Echervettes 4 1680 Romont schorderet@srautomobiles.ch</p> <p><b>Automobiles du Verdel SA</b> Rue de l'Etang 13 1630 Bulle info@verdel.ch</p>	<p><b>Pittet Frères SA</b> Rte des Chavannes 61 1680 Romont pfpittet@bluewin.ch</p> <p><b>Mauron SA Construction métallique</b> Rte de Romont 17 1553 Châtonnaye info@mauron-construction.ch</p>	<p><b>Butty Paysages Sàrl</b> Rue du Plattiez 81 1670 Ursy info@buttypaysages.ch</p> <p><b>Horizon Vert Sàrl</b> Rte de Vuarmarens 52 1670 Esmonts info@horizon-vert.ch</p> <p><b>Dominique Kaech</b> Rte des Echervettes 35 1690 Lussy contact@dkaech.ch</p>	<p><b>Module SA</b> En Bouley 63 1680 Romont admin@modulesa.ch</p> <p><b>Deillon-Delley architectes SA</b> Rte de la Lécheretta 1 1630 Bulle arch@deillonlondelley.ch</p> <p><b>Dupont Architectes SA</b> Rte de Moudon 32 1675 Ursy info@dupont-architectes.ch</p>

<b>MÉNUSIER</b>	<b>MENUISERIE ANDRÉ PAPAUX SA</b> Rte de la Gare 16 1690 Villaz-St-Pierre Rénovation aeschli.mr@bluewin.ch	<b>Jordan Toiture SA</b> Rte de Villarimboud 81 1690 Villaz-St-Pierre info@jordan-toiture.ch	<b>Giroud Terrapon S.A</b> Impasse de la Caudra 35 1678 Siviriez info@toitures-integrales.ch	<b>Robert et Pascal Sallin SA</b> Chemin des Craux 3 1690 Villaz-St-Pierre info@sallin-fsa.ch	<b>Sallin-Bard Sàrl</b> Chemin de la Parqueterie 2A 1984 Mézières info@sallin-bard.ch	<b>Giroud Terrapon S.A</b> Impasse de la Caudra 35 1678 Siviriez info@toitures-integrales.ch	<b>Entreprise Roprax SA</b> Rte de Raboud 4 1680 Romont secretariat@ropraz-sa.ch	<b>Sulmoni Romont SA</b> Rte de Bocheferra 8 1680 Romont info@sulmoni.ch	<b>Pittet Frères Maçonnerie SA</b> Rte de l'Industrie 2 1680 Romont info@pittet-freres-sa.ch
-----------------	--	---	---	--	--	---	---	---	---

## LA TRAVERSÉE VERS TON AVENIR AVEC LE



- MÉCANICIEN-NE / CHARPENTIER-ÈRE
- EMPLOYÉ-E DE COMMERCE / MAÇON-NE
- CONSTRUCTEUR-TRICE DE ROUTES
- CONSTRUCTEUR-TRICE DE FONDATIONS

in @ f / jpf.ch

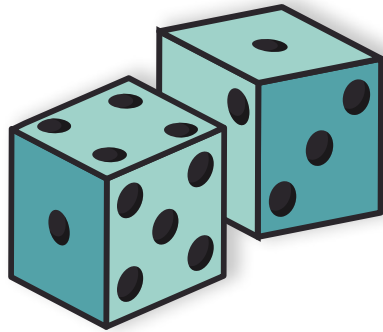

# Recherchent des apprentis, moussaillon !

<b>ÉTANCHÉITÉ</b>	<b>ETSA</b> Rte des Chênes 58 1727 Corpataux info@etsa.ch	<b>Geneux Dancet</b> Rte des Neigles 35 1700 Fribourg fribourg@geneuxdancet.ch
<b>PEINTURE</b>	<b>Gypserie-Peinture Massardi SA</b> Route Les Echervettes 9 1680 Romont daniel.massardi@bluewin.ch	<b>Raphaël Dumas et Fils SA</b> Chemin du Payet 6 1684 Mézières info@dumas-peinture.ch
<b>SANITAIRE</b>	<b>Lagger SA</b> Rte En Raboud 9 1680 Romont secretariat@lagersa.ch	<b>Alpha-Contrôle Sa</b> Chemin des Terraux 1 1670 Ursy alpha-contrôle@bluewin.ch
<b>ÉLECTRICIEN</b>	<b>Mauroux électricité Sàrl</b> Rte d'Arrufens 8 1680 Romont info@maurouxelectricite.ch	<b>Team Electro Sàrl</b> Rte de Prin-né 90 1691 Villarimboud info@teamelectro.ch
	<b>Groupe E Connect SA</b> En Raboud 3 1680 Romont info@geconnect.ch	<b>Maternini et Fils SA</b> Rte du Poyet 12 1680 Romont thierry@maternini-peinture.ch

<b>MÉCANICIEN EN MACHINE AGRICOLE</b>	<b>RAMONEUR</b>	<b>BOUCHER</b>	<b>BOULANGER</b>
<b>Atelier Toffel SA</b> Rte de Torny le Petit 84 1749 Mides atelier.toffel@bluewin.ch	<b>Helper Ramonage</b> Rte des Trois-Sapins 1 1680 Romont ramonage@helper.ch	<b>Boucherie Jaquier Sàrl</b> Rte de Romont 9 1678 Siviriez boucheriejaquier@gmail.com	<b>Boulangerie Didier Ecoffey</b> Grand-Rue 4 1680 Romont boulangerie.ecoffey@bluewin.ch
<b>Garage Georges Moullet et Fils SA</b> Rte de Fribourg 4 1691 Villarimboud moullet-sa@bluewin.ch	<b>Entreprise de ramonage - Claude Bach</b> Rte de la Gare 14 1673 Ecublens bachclaud@hotmail.com	<b>Deillon Maîtres-Artisans Bou- chers SA</b> Grand-Rue 29 1680 Romont info@boucherie-deillon.ch	<b>Bertrand Jonin Pâtisserie Sàrl</b> Rte de Romont 1 1684 Mézières b.jonin@bluewin.ch
<b>Garage Bernard Schorderet</b> Au Village 13 1692 Massonnens bernard.schorderet@bluewin.ch			<b>Dubey-Grandjean SA</b> Grand-Rue 41 1680 Romont dg@dubey-grandjean.ch

**START**

**ROMONTOURS**  
Agence de voyages

**Romontours SA**  
Grand-Rue 15, CP 27  
1680 Romont  
voyages@romontours.ch

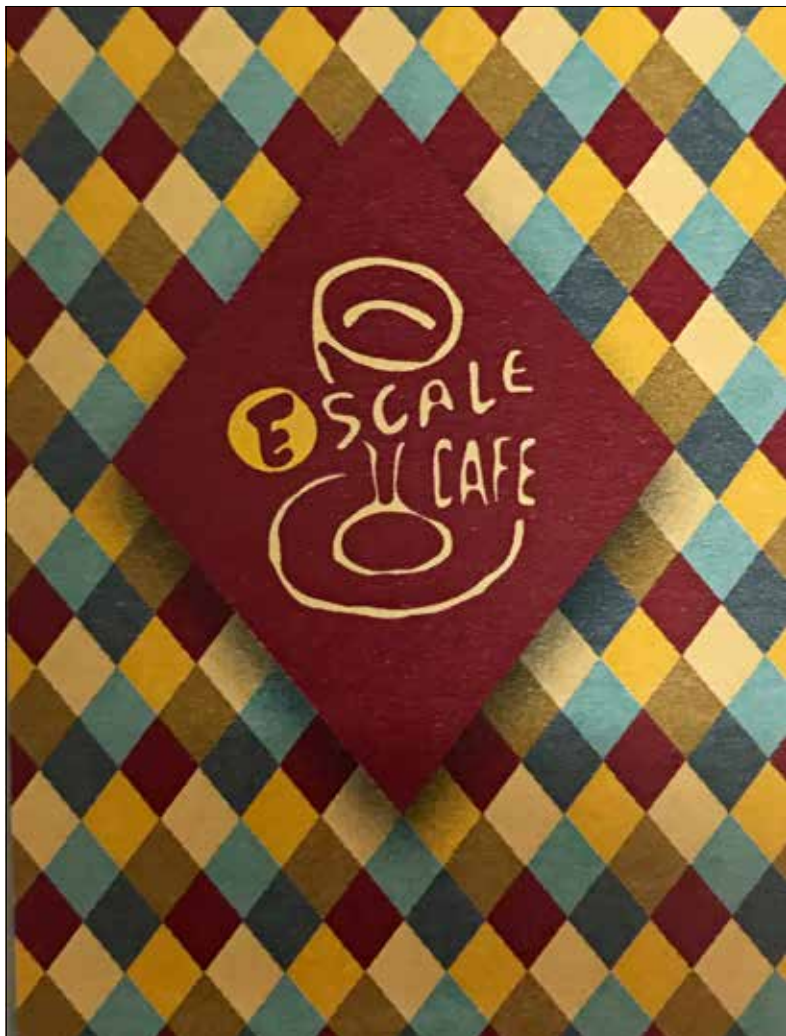

**Eliane Dubey-Sylla**  
**Grand-Rue 39**  
**1680 Romont**  
**Tél. 026 652 33 77**

## **ALIMENTATION VILLAZ-ST-PIERRE**



Robert Blanc

Tél. 026 - 653 11 20

 **walterschläfli**  
refrigeration systems

# Grangettes



La jeunesse de Grangettes a été fondée en 1967. Actuellement, nous comptons 17 membres actifs dévoués et déterminés comprenant un comité assez jeune mais surtout motivé. Durant l'année, nous organisons notre traditionnelle «Spring Party» qui a généralement lieu le dernier week-end de mars. Nous avons également notre bar d'automne où nous avons fait l'inauguration de sa nouvelle appellation «Autumn Party» au mois de septembre 2021 en voyant les choses en grand avec nos deux tonnelles et une cantine (sans compter nos précieux copeaux). Nous avons encore l'habitude d'organiser tous les 5 ans le souper des anciens qui se déroule pendant la Spring Party.

Nous participons volontiers aux fêtes villageoises telles que la «Fête du vin cuit» organisée par le Ski Club des Giboulées ainsi que proposer notre aide pour le ramassage des déchets dans le village ou autres. Chaque année nous renouvelons la tradition Fribourgeoise du 1<sup>er</sup> mai et allons chanter dans les maisons de notre commune afin de garder également le contact avec les habitants.

Nous nous rendons le plus possible aux théâtres, bars ou rallyes organisés par les jeunesses voisines pour les soutenir et profiter de leurs fêtes.

*Loutre d'eau douce?*



Année de fondation de la jeunesse	1967
Nombre de membres	22
Boisson préférée	Blook
Jeu de société préféré	Le chibre
Destination et année du dernier voyage	Sonnybeach 2018
Musique préférée	Body Talk (Mammoth)
Blague préférée	Que fait une fraise sur le dos d'un cheval ? Tagada, tagada
Blague carambar préférée	Un sucre tombe amoureux d'une cuillère. Le sucre dit à la cuillère : « Nous pourrions peut-être nous retrouver dans un café ? »
Animal marin préféré	La loutre 



**deillon**

*Maitre  
artisan*

BOUCHER  
CHARCUTIER  
TRAITEUR



Depuis

**1946**

*Tradition* DE PÈRE  
EN FILS

*Grand-Rue 29 - 1680 Romont*



**Christophe Etienne**

Chauffage Sanitaire Solaire

1689 LE CHÂTELARD 079 458 75 31 [www.etienne-installations.ch](http://www.etienne-installations.ch)



# La Joux



Adieu! Alors notre spécialité c'est d'en avoir un peu rien à foutre, d'ailleurs un ancien de la jeunesse à créer un dicton pour exprimer comme on n'en a rien à foutre, je cite «Si je peux me faire mettre, laisse-moi te faire foutre» il le disait en ayant vraiment rien à foutre en faisant son signe des doigts infaisable en étant sobre, cœur sur toi Buser! Bon j'ai assez dit de rien à foutre... Dans le concret la jeunesse organise régulièrement des «Bars à La Dza», on fait ça sous le bistrot de La Joux, max de bordel et j'en passe! Chaque 2 ans en moyenne on met sur pieds une fête de plus

grosse ampleur où vous êtes tous invités, d'ailleurs l'entrée est gratuite si vous n'en avez rien à foutre! On aime bien aller propager le mode de vie «rien à foutre» dans d'autre bled tel que Stuttgart, Dublin où encore à Châtel en France lors de notre dernière sortie à ski ou la chocolatine était bien fartée dès le matin. Pour la sortie suivante, on va recréer les chutes du Rhin au bord de la Méditerranée, A bon entendeur! A Lussy on va écrire l'histoire à l'ancre de Bob l'éponge! Il n'y a pas d'heure pour s'faire plaiz avec un couscous merguez. Signé *La Joux*, kiss kiss.

Un petit concombre dans votre salade?



Année de fondation de la jeunesse	31 février 1947
Nombre de membres	21 et des brouettes
Boisson préférée	Le savon
Jeu de société préféré	Tommy!!!!
Destination et année du dernier voyage	Stuttgart avec escale sur Neptune, 2019
Musique préférée	AlKpote et 25G - Y'a pas d'heure
Blague préférée	Mais pourquoi tu es si gros? Parce qu'à chaque fois que je baise ta mère elle me donne des gâteaux!
Blague carambar préférée	- A combien rouliez-vous? demande le gendarme. - A deux seulement, mais si vous voulez monter il reste de la place.
Animal marin préféré	Le concombre de mer 

# B. Jordan

Sanitaire Sàrl

Rénovation de salles de bains  
Dépannage / Détartrage / Adoucisseur  
Rte de Villarimboud 71 / 1690 Villaz - St - Pierre  
079 357 53 79 / [www.jordan-sanitaire.ch](http://www.jordan-sanitaire.ch)

## COIFFURE ANTOINETTE

Des coiffures soignées  
à des prix très sympas !

Sur rendez-vous :  
026 653 18 19

Rte de Nez d'Avau 23  
1690 LUSSY

## DUMAS Frédéric Sàrl



Charpente Menuiserie

1679 VILLARABOUD

Tél. 079 686 95 59

# Le Châtelard



La société de jeunesse les amis du Castel a été fondée en 1965 et compte actuellement 32 membres.

C'est une société très active dans le village notamment avec l'animation du Noël des aînés ainsi que la préparation de leur loto, le montage de la crèche de Noël, le premier mai, la Saint Nicolas. C'est aussi avec grand plaisir que la jeunesse aide les autres sociétés du village en cas de besoin. Malgré la situation difficile des deux dernières années, les

jeunes du village sont partis vers d'autres contrées pour se changer les idées et voir un peu d'autres paysages pour leurs plus grand bonheur.

Après 2 annulations, c'est avec grand plaisir que les acteurs de la jeunesse vous présenteront leur traditionnel théâtre en novembre prochain. La jeunesse du Châtelard aura la chance de vous accueillir cet automne à son bar du comptoir de Romont

Regardez,  
un poisson-chât  
du Châtelard!



Année de fondation de la jeunesse	1965
Nombre de membres	32
Boisson préférée	Suze
Jeu de société préféré	Picollo
Destination et année du dernier voyage	Croatie, 2020
Musique préférée	Selfie Vald
Blague préférée	Leche my et leche moi sont sur un bateau Leche my tombe à l'eau, qui reste-t-il ?
Animal marin préféré	Le poisson 



**CARROSSERIE**  
D'URSY<sub>SA</sub>

**CARROSSERIE – CENTRE DE LAVAGE**



Rachel Daugherty - Rue du Centre 98 - 1741 Cottens  
079 / 546.75.13  
[www.fantastif-coiffure.ch](http://www.fantastif-coiffure.ch)

AMEUBLEMENT - AGENCEMENT  
**Gilbert**  
**L'HOMME**  
MAÎTRE ÉBÉNISTE  
1684 MÉZIÈRES / ROMONT

# Massonnens



La Société de Jeunesse de Massonnens a été fondée en 1956. Elle est un lien entre les jeunes où chacun peut, dans le cadre des nombreuses activités, s'épanouir et renforcer l'identité d'une société villageoise.

La Jeunesse de Massonnens organise depuis bien longtemps son traditionnel théâtre. Elle a même joué des pièces écrites par un membre de la société. Cette activité permet de créer une solidarité entre les jeunes, une ambiance de sympathie et d'échanges avec les villageois ainsi qu'avec les amis et les autres sociétés de jeunesse. Plus d'un se souvient encore avoir passé des soirées inoubliables et pleines de fous rires. Pour participer aux Girons de Jeunesses, nos membres perpétuent, depuis des années, la réalisation de chars toujours plus féériques, toujours plus impressionnants suivant ainsi l'exemple de leurs prédécesseurs. Les nombreux prix gagnés sont les témoins de cette volonté de s'investir et de tout donner.

Notre jeunesse a eu le plaisir d'organiser à deux reprises les Girons des Jeunesses Glânoises : une première fois en 2004

sous le thème « Le cirque » et une seconde fois en 2017 avec comme fil conducteur « Les monuments ». Ces deux expériences ont été grandioses. Elles ont permis de fédérer tout un village mais aussi de retrouver les anciens.

Notre société se plaît à réunir les habitants et amis de notre village. Elle organise une année sur deux la fête nationale pour laquelle elle invite des personnalités politiques ou connues qui par leur charisme marquent notre pays, comme en 2019, Darius Rochebin. Elle organise également la St-Nicolas pour les enfants et un repas de Noël pour les aînées. Elle apporte, chaque premier mai, dans les maisons les couleurs de la vie et du printemps par ses chants.

A ses membres, elle propose beaucoup d'activités ludiques : des voyages de jeunesse, des laser-games, des kartings, des sorties à skis et d'autres virées toujours plus folles.

La Société de Jeunesse de Massonnens est pour les jeunes de notre commune une invitation à se connaître, à se retrouver, à relever des défis, à voyager et à partager plein de bons moments dans le respect et l'amitié.

Année de fondation de la jeunesse	1956	
Nombre de membres	42	
Boisson préférée	LG (Long Island)	
Jeu de société préféré	Beerpong américain	
Destination et année du dernier voyage	Chersonissos, Grèce, 2019	
Musique préférée	Dédicace ICO, Destiny Headhunterz	
Blague préférée	Où se cache Mozart ? Dans le frigo car Mozzarella	
Blague carambar préférée	Quel est le comble pour un marin ? D'avoir le nez qui coule	
Animal marin préféré	Axolotl	

# LAGGER SA

Un travail efficace et de qualité pour du long terme et au service de notre région



VENTILATION



SANITAIRE



CHAUFFAGE



ENTRETIEN

Route de Raboud 9 | 1680 Romont | 026 652 28 11 | [secretariat@laggersa.ch](mailto:secretariat@laggersa.ch) | [www.laggersa.ch](http://www.laggersa.ch)



Vols Biplaces  
Formation  
Matériel

7/7 jours, toute l'année

+41 79 379 28 17 | [www.gruyere-parapente.ch](http://www.gruyere-parapente.ch)

# GARAGE PICCAND

[www.garagepiccand.ch](http://www.garagepiccand.ch)

Villaz-St-Pierre

CARXPERT

# Mézières



La jeunesse de Mézières a été fondée en 1970. Depuis sa création, la société a organisé 3 girons (1989-2003-2012). Ces derniers ont procuré des expériences palpitantes pour les membres.

La jeunesse anime la commune lors du 1<sup>er</sup> mai, de la Saint-Nicolas, du 1<sup>er</sup> août et de sa fameuse Sioux-Night. Nous rendons également volontiers service aux autres sociétés du village.

Quand vient la saison des girons, les membres s'activent pour confectionner de beaux chars et costumes afin d'être récompensé lors de la remise des prix tant attendue.

#ramenerlacoupeàlamaison.

Pour les jeux, malgré un manque d'entraînement et une moyenne de 30 membres absents par jeu pour cause de

blessures, gueules de bois ou encore pause caca. La détermination de nos survivants étant égale à leurs taux d'alcoolémie, nous permet de souvent obtenir une bonne place aux classements. D'ailleurs... serions-nous pas détenteur du titre depuis 3 ans? (2019 à 2022) #covid Remarque, le panneau des titres fait belle décoration dans notre local.

De plus, les Méziè'Rois n'ont pas pour habitude de finir leur soirée sur la place de fête mais plutôt à notre roulotte non loin du traditionnel feu du camping où nous vous accueillons à bras ouverts.

Nous nous réjouissons de figurer parmi les participants de cette 30<sup>e</sup> édition des girons des jeunesses glânoises. Nous remercions d'ores et déjà la jeunesse de Lussy pour cette fête, qui saura sans doute nous faire passer de bons moments!

Année de fondation de la jeunesse	1970
Nombre de membres	53
Boisson préférée	Rhum
Jeu de société préféré	Uno
Destination et année du dernier voyage	Novalja (Croatie), 2019
Musique préférée	Damdamdeo, Lorenzo / La Boulette, Diam's
Blague préférée	Blague à Grégoire
Blague carambar préférée	Quelle est la femelle du hamster? L'Amsterdam
Animal marin préféré	Le baleineau

*J'ai attrapé un coup de soleil, un coup d'amour,...*



**Laiterie, Fromagerie**

**Villarimboud**

Alexandre Schaller

026.653.06.66

**Spécialités maison :**

Gruyère A.O.P. Vacherin  
Fribourgeois A.O.P.,  
Raclette, Fondue moitié-  
moitié, Sérac, Crème  
double.

Plateaux de fromages  
pour apéro, assortiment  
de fromage pour loto.

**Ouvertures :**

Matin : tous les matins  
de 6h30 à 11h30.

Samedi, dimanche,  
jusqu'à 11h00. Tous les  
soirs de 17h15 à 19h.



**Nous vous assurons.**  
**Avec rapidité, fiabilité et professionnalisme.**

**Agence Romont**

Rue du Château 101

1680 Romont

T 026 916 10 40

**mobilier.ch** bulle@mobilier.ch

**la Mobilière**



**Electro Renevey SA**  
**Electroménager - Vente - Réparation**

Tél. 026 653 10 25 - Fax 026 653 21 74 - Route de Fribourg 26 - 1680 ROMONT  
reneveyelectrom@bluewin.ch - www.renevey-electromenager.ch



# Middes



La jeunesse de Middes a été fondée dans les années 1940. A ses débuts, les activités réalisées étaient surtout en lien avec la paroisse. Désormais, nous participons activement à la vie du village avec plusieurs activités différentes. Nous organisons le recrotzon depuis 20 ans ainsi que le 1<sup>er</sup> août tous les trois ans et quelques lotos. Un théâtre est également mis sur pied pour le Noël des aînés. Comme beaucoup de jeunesses, nous déambulons dans le village pour annoncer le mois de mai en chansons. Evidemment, nous avons aussi des moments de détente et de rigolades lors de nos sorties annuelles ou durant les voyages à l'étranger. La construction des chars et la confection des costumes pour le cortège du giron sont des moments forts de la vie de la jeunesse. Nous apprenons

à nous débrouiller et remarquons que le système fonctionne toujours. Et en plus, ça nous fait souvent beaucoup rire.

L'organisation conjointe du giron des jeunesses glânoises en 2018 avec Châtonnaye restera un souvenir marquant et une expérience inoubliable pour les membres de la jeunesse. Le giron a aussi donné l'opportunité de visiter le Viêt Nam et de découvrir une nouvelle culture.

La jeunesse est porteuse de nombreuses valeurs comme la solidarité, l'entraide, l'esprit de camaraderie, le travail ou la tolérance notamment. C'est une école de vie qui nous permet d'acquérir des expériences enrichissantes et diversifiées dans tous les domaines. Il y a peu de sociétés qui sont capables d'offrir de telles choses pour des jeunes entre 16 et 30 ans.



Année de fondation de la jeunesse	Dans les années 1940, des jeunes se réunissaient pour organiser divers événements, notamment en lien avec la paroisse.
Nombre de membres	33
Boisson préférée	Perroquet et liquide de frein
Jeu de société préféré	«Chante Sloubi» (jeu du Pays de Galles) et un jeu de cartes, car on peut faire toutes sortes de jeux différents avec.
Destination et année du dernier voyage	Viêt Nam 2019
Musique préférée	Petra Sturzenegger du groupe Stubete Gäng
Blague préférée	Un mec demande a son pote : – Tu préfères avoir la maladie d'Alzheimer ou de Parkinson ? Son pote lui répond : – Je sais pas, tu préfères quoi toi ? Et il lui dit : – Moi je préfère Parkinson, parce qu'il vaut mieux renverser une goutte de Cardinal que d'oublier de le boire.
Blague carambar préférée	Qui faudrait-il appeler pour débayer les trottoirs ? La reine. La reine déneige.
Animal marin préféré	Les raies (Rey), car on en a 4 au sein de la jeunesse





construction bois

charpente ossature bois couverture rénovation

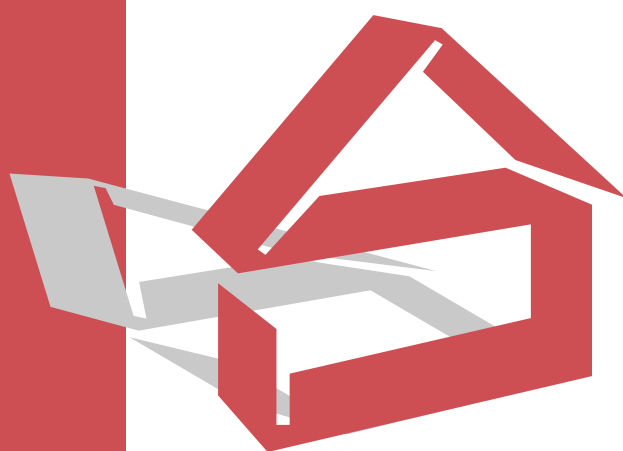

sallin

robert et pascal sa

1690 Villaz-St-Pierre

Tél. 026 653 91 10



# Siviriez



Fondée en 1918, cela fait donc 104 ans que notre Société de Jeunesse se réunit autour de valeurs telles que l'amitié, la solidarité, le tout dans un magnifique esprit de franche camaraderie. Aujourd'hui, forte d'une cinquantaine de membres actifs, nous poursuivons la tradition dans ce même état d'esprit. Outre diverses soirées, chaque année, nous organisons différentes manifestations aussi variées que le Carnaval, une course aux œufs pour les enfants, la toujours attendue tournée de la commune pour le premier mai, ainsi que le traditionnel vin chaud de la messe de minuit. A ceci s'ajoutent, ponctuellement, d'autres événements tels que l'organisation du premier Août ou le Noël des Aînés.

Il y a deux ans, nous avons eu le privilège et la joie d'organiser le Giron des Jeunes de la Glâne.

Ce fût une expérience humaine fantastique où l'on a pu se réunir autour d'un magnifique projet qui nous a permis de vivre une aventure commune très enrichissante et rassembleuse dont nous gardons un excellent souvenir.

Tous ces moments de partage nous ont construits autour de valeur qui nous rassemblent et qui animeront notre état d'esprit lors du prochain Giron organisé par la Jeunesse de Lussy auquel nous nous réjouissons de participer, certains que la fête sera magnifique.

104 ans  
comme peugeot 104, 204,  
304, 404, 504, 604...



Année de fondation de la jeunesse	1918
Nombre de membres	50
Boisson préférée	La Suze
Jeu de société préféré	Le chibre
Destination et année du dernier voyage	Bulgarie 2021
Musique préférée	Martin Garrix, high on life
Animal marin préféré	Les baleines 

**Landi**  
ROMONT  
Société coopérative

Route de l'Ancienne Ferme 2

1680 Romont

Téléphone 058 476 99 33

info@landiromont.ch

*Ouverture TopShop*

*Lu - Sa 6h00 - 21h00*

*Di 7h00 - 19h00*

**Pour vos achats de tous les jours et jusqu'en fin de soirée**

Alimentation – Produits frais – Grillades – Fondues – Pains –  
Pâtisseries – Boissons – Fleurs – Articles de dépannage – Etc.

Une seule adresse



Romont



**RICHOZ**  
**CRÉATIONS**



Paysagiste  
1680 Romont  
[www.richozcreations.ch](http://www.richozcreations.ch)

079 578 83 89      026 653 18 78

# Sommentier-Lieffrens



La jeunesse de Sommentier-Lieffrens se compose de 24 membres actifs. Elle est active dans diverses animations. Nous animons le village durant le 1er mai avec ses traditionnels chants et au mois de juillet nous organisons une fête de pétanque, ainsi que d'autres animations telles que

la Saint Nicolas, les visites des personnes âgées dans les homes, loto et giron. Avec l'argent récolté durant ses traditions nous avons la chance de pouvoir faire des sorties comme des week-ends à ski, des vacances.

*Espérons qu'ils se perdent à Lussy et qu'ils retrouveront Nemo*



Année de fondation de la jeunesse	1937
Nombre de membres	24
Boisson préférée	Bière
Jeu de société préféré	Beer-pong
Destination et année du dernier voyage	Berlin 2017
Animal marin préféré	Nemo 

**40 ANS**  
À VOTRE  
SERVICE

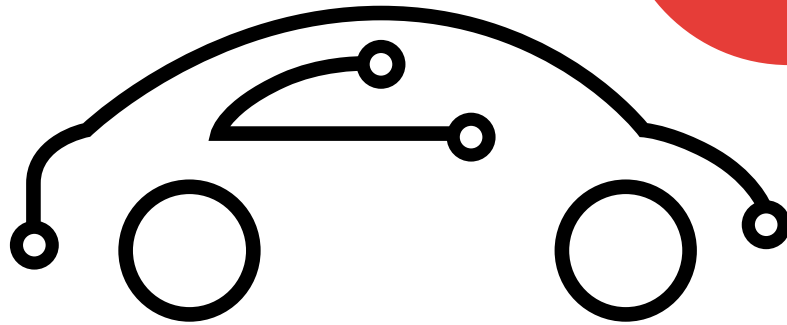

**GÉRARD MAURON**  
auto-électricité

R O M O N T

**STEPHAN**   
FRIBOURG



Tea-Room,  
Boulangerie

VILLAZ-ST-PIERRE

Tél : 026/653.23.63



**OUVERTURE**

LU, MA, JE, VE, SA : 6h15-12h15  
13h30-19h00 (sauf samedi 18h00)  
ME, DI : 6h15-12h15  
Fermé l'après-midi

# Torny-le-Grand



La jeunesse de Torny-le-Grand a été fondée il y a maintenant 45 ans, soit en 1977. Elle compte une trentaine de membres âgés de 16 à 27 ans.

Chaque année, la jeunesse participe à quelques « traditions » ; la première intervient assez tard (se reposer de l'année écoulée prend du temps) avec le 1<sup>er</sup> mai. La jeunesse se rassemble une à deux fois par semaine dès mi-mars pour se familiariser avec les chants. Parallèlement à ces répétitions, nous préparons le char ainsi que les costumes pour le cortège des girons.

Torny se trouvant aux frontières de la Broye et de la Sarine, nous participons (et gagnons) régulièrement aux girons des

autres districts.

Le belle, mais exigeante, période des girons terminée, nous enchaînons avec l'organisation d'un concours hippique qui se déroule à la fin du mois de juillet.

Pour clore l'année, nous ouvrons, depuis bien quelques années maintenant, notre local de jeunesse au public pour le « Bar des Mères Noël ».

Sacré programme donc, qui n'est pas pour autant complet. Quand l'occasion se présente, nous partons au ski ou à la mer, à Crans-Montana ou Villarimboud...

Vous l'aurez compris, notre objectif est atteint, comme la tarte du même nom, en passant du bon temps entre copin-e-s !

Dessine-moi  
un poisson!

Findus



Année de fondation de la jeunesse	1977
Nombre de membres	30
Boisson préférée	Rivella rhubarbe
Jeu de société préféré	Rummikub
Destination et année du dernier voyage	Zante, Grèce 2018
Musique préférée	Vendetta, Roland Cristal
Blague préférée	Un sal ami mérite d'être charcuté !
Blague carambar préférée	Quand 2 poissons s'énervent, est-ce qu'on peut dire que le thon monte ?
Animal marin préféré	Poisson pané



# UN SUV AVEC L'ÂME D'UN ROADSTER



## LE MAZDA CX-5 2022

Dès que vous prenez place au volant, vous goûtez à la sensation de conduite unique du roadster le plus vendu au monde, la Mazda MX-5. Et pour s'ajuster à la perfection à votre style de vie, le Mazda CX-5 2022 se décline en trois nouvelles versions: «Newground» aux accents outdoor, «Homura» à l'allure sportive et «Signature» tout en élégance.

[mazda.ch/cx-5](https://mazda.ch/cx-5)



[ahg-cars.ch](https://ahg-cars.ch)

**Automobiles Belle-Croix SA**, 1752 Villars-sur-Glâne  
026 409 76 66 - [fribourg@ahg-cars.ch](mailto:fribourg@ahg-cars.ch)

**AHG-Cars Bulle SA**, 1630 Bulle  
026 919 86 30 - [bulle@ahg-cars.ch](mailto:bulle@ahg-cars.ch)



# Ursy





La société de jeunesse paroissiale d'Ursy, fondée en 1975, est constituée à ce jour de 87 membres avec une moyenne d'âge avoisinant les 20 ans. La dernière fois que la société a été mise dans la lumière c'était en 1997 lors de l'organisation du 8ème giron des jeunes Glânoises. Cela remonte à quelques temps déjà mais la jeunesse essaie d'aller de l'avant et aimerait à l'avenir organiser un giron digne de ce nom.

Notre grande société rassemble des jeunes et moins jeunes de tout horizon ce qui nous amène à une large ouverture d'esprit et de ce fait nous sommes pour le maintien des diverses traditions qui ont lieu dans la commune et qui font partie intégrante de notre patrimoine.

La principale activité de la jeunesse sur l'année est le théâtre que nous organisons chaque année. Cette manifestation de-

mande aux acteurs d'y consacrer beaucoup de temps que cela soit pour les répétitions ou les représentations. Mais que serait-ce un théâtre sans décor? C'est pour cela que tout le monde met la main à la pâte quant au montage de la salle et à l'élaboration du mobilier décoratif qui viendra compléter les belles performances de nos acteurs. Tout ceci dans le but de faire apparaître des sourires sur le visage des spectateurs et de leur faire passer un moment des plus agréables en notre compagnie.

Quant à la vie au village, nous collaborons avec la Paroisse et la Commune afin d'organiser chaque année un dîner en l'honneur de nos aînés au début du mois de janvier. Ceci afin de garder des contacts intergénérationnels et de fêter la nouvelle année.

Année de fondation de la jeunesse	1975		
Nombre de membres	87		
Boisson préférée	La Suze		
Jeu de société préféré	Tomy		
Destination et année du dernier voyage	Zrce, Croatie 2018		
Musique préférée	M.I.A Paper Planes		
Blague préférée	C'est un aveugle qui rentre dans un bar, puis dans une chaise, puis dans une table.		
Blague carambar préférée	Quelle est la blague à deux balles? Pan, Pan		
Animal marin préféré	Le dugong		



module sa architectures

www.modulesa.ch

1 680 romont



**Top Fenêtres et Volets SA**

Route du Briez 171, 1628 Vuadens

+41 26 919 67 40

info@topfenetresvolets.ch

 **Team  
Electro** Sàrl

Installation électrique | Contrôle OIBT  
Projet & Etudes | Dépannage

Sébastien Bach  
& Michaël Sallin

T 026 652 40 40  
[www.sgtpartner.ch](http://www.sgtpartner.ch)  
info@teamelectro.ch

Route de Prin-Né 90  
1691 Villarimboud



3 entreprises  
pour mieux vous servir



 **Surchat-Genoud SA**

# Villaraboud



La jeunesse de Villaraboud compte 52 membres à son actif. Nous organisons chaque année notre after nouvel an et notre traditionnelle Mexican night. Nous allons aussi chanter le premier mai pour les villages de Chavannes-les-fort et Villaraboud. De plus, de temps à autre, de petits événements sont proposés aux villageois, tels que broche, 1er août ou mise en place du Noël des aînés une année sur deux.

Pour fêter nos 50 ans en 2017, nous avons organisé le rallye des jeunesses Glânoises ainsi qu'un rallye villageois qui a été un franc succès.

En ce qui consiste nos activités plus ludiques, nous organisons chaque année une sortie à ski, un souper et aussi di-

verses sorties et apéros au village. Nous apprécions partir en vacances au soleil de temps à autre. Il s'agit d'un moment convivial où l'ambiance est toujours de la partie.

Quand notre jeunesse décide de partir en mer, de grandes aventures l'attendent, comme lors de la fameuse pêche aux crabes de Las Palmas. Les magnifiques courses d'aviron à l'aéroport de Barcelone durant une petite escale ont aussi animé les touristes admirateurs ... Mais nous pouvons aussi être moins chanceux comme par exemple pour Maël De Sybourg qui s'est fait mordre par un poisson et en fait une infection en 2015 et rebelotte en 2018 par des piqûres de méduse. Mais il lui en faudrait bien plus pour l'arrêter ...)

Ben  
L'orque de  
«Sauvez Willy»,  
c'est Willy!



Année de fondation de la jeunesse	1967
Nombre de membres	52
Boisson préférée	Desperados et abricotine pour certains
Jeu de société préféré	Champions Beer
Destination et année du dernier voyage	Bruxelles, octobre 2019
Musique préférée	Boten Anna Basshunter / Blah Blah Blah Armin van Buuren
Blague préférée	C'est un têtard qui croyait qu'il était tôt mais en fait il était tard
Blague carambar préférée	C'est l'histoire d'un homme qui rentre dans un bar, puis dans une table, puis dans une chaise (merci Line Dougoud pour les blagues !)
Animal marin préféré	L'orque de Sauvez Willy 



La nouvelle **SEAT**  
**Ibiza**

**Your most connected ride ever.**

- Phares avant LED Eco
- Écran tactile flottant 9.2"
- Connectivity Box
- SEAT FullLink
- Full Digital Cockpit 10.25"
- Éclairage d'ambiance

**Garage Bernard Despont SA | ZI du Vivier 2 | 1690 Villaz-St-Pierre**



[morand-sa.ch](http://morand-sa.ch)



**Origin'Bois Sàrl**

*L'origine du bois, les racines de notre métier*

**Ebénisterie - menuiserie - construction bois  
création sur mesure**

Jérémy Perroud  
Impasse du Château 11  
1686 Grangettes  
079 576 44 50  
[info@originbois.ch](mailto:info@originbois.ch)  
[www.originbois.ch](http://www.originbois.ch)



# Villargiroud



**Les Monstres  
du Gibloux**



Au pied du Mont Gibloux, la jeunesse de Villargiroud et Villarsiviriaux compte environ 40 membres, deux jeunes qui ont déjà fusionné il y a de cela quelques années. Mais rassurez-vous, les monstres du Gibloux ne sont pas aussi féroces que le diable de Tasmanie, l'emblème de leur société. On y compte, aussi quelques agneaux et hurluberlus de toutes sortes. Ce qui caractérise la société c'est bien son engagement et son énergie, toujours prête à relever tous

les défis. Inarrêtables comme Taz la mascotte de la société, toujours au service de nos villages. Tout au long de l'année, les membres tissent des liens et acquièrent de l'expérience lors de l'organisation de multiples événements : match aux cartes, dîner pour les aînés, 1<sup>er</sup> Août, St-Nicolas, souper villageois... Facile à repérer lors de leurs sorties à ski ou à Cuba, ils n'ont pas peur du ridicule, affublés d'accoutrements divers et variés.

*Comme un  
air de jungle à Villargiroud!*



Nombre de membres	36
Boisson préférée	Suze
Jeu de société préféré	Cartes (chibre)
Destination et année du dernier voyage	Cuba
Musique préférée	Bim Bam Boom
Blague préférée	On fait où le char ?
Blague carambar préférée	Que se fait un schtroumpf quand il tombe ? Un bleu
Animal marin préféré	Les singes



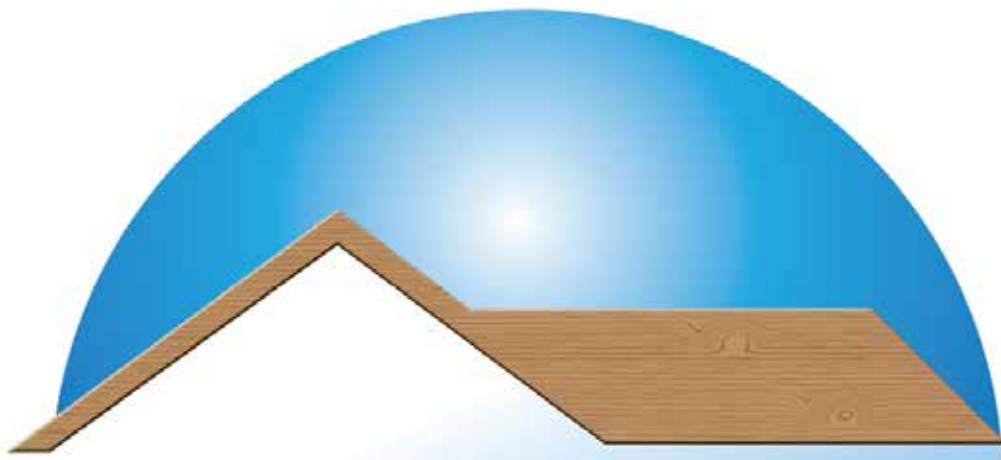

# Philippe Roch

Charpente - Rénovation  
Boiserie - Couverture

## PHILIPPE BLANC

PHOTOGRAPHE

*portrait reportage mariage*

*shooting studio & extérieur*

*traitement d'images impressions*

**SUR RENDEZ-VOUS**

Rte de la Gare 31

1690 Villaz-St-Pierre

+41 78 723 09 55

[philippeblanc-photo.art](http://philippeblanc-photo.art)

[philippe@philippeblanc-photo.art](mailto:philippe@philippeblanc-photo.art)



*Henri Cruchon*  
VIGNERON

Le Domaine vient d'être élu  
ICÔNE DES VINS SUISSES  
par le guide gastronomique GAULT&MILLAU.



*Robert Parker*  
WINE ADVOCATE

8 de nos cuvées ont reçu entre 90+ et 93+  
points par « Parker Wine advocate » :)  
Venez les déguster chez nous.

# Villarimboud



La société de Jeunesse de Villarimboud est composée d'une trentaine de membres. Chaque membre nage en plein bonheur lors des différentes activités organisées durant l'année comme les chansons du premier mai. D'autres se sentent comme des poissons dans l'eau depuis deux ans en étant acteurs, décorateurs, placeurs, barman lors de notre théâtre. Si les finances le permettent les jeunes de Rim-

boud partent en mer et au soleil, ou alors ils s'évadent sur la banquise des pistes de skis lors de week-end glacials mais chaleureux. Personne ne craint les noyades que ce soit lors des festivals ou bosseurs. Aucun doute que nous serons comme des poulpes pour participer à toutes les joutes lors des jeux ou alors comme des anguilles qui se faufleront dans tous les recoins du giron de Lussy.

*L'hippocampe ô camping...  
bonne nuit!*



Année de fondation de la jeunesse	à peu près
Nombre de membres	37
Boisson préférée	penalty
Jeu de société préféré	Beerpong
Destination et année du dernier voyage	Kracovie
Musique préférée	Leo roi Pangolin
Blague préférée	C'est un écureuil qui dit à un autre écureuil tu veux une bière ou une panache?... Bière? panache? La couleur de la queue de l'écureuil... Couleur panaché...
Blague carambar préférée	C'est deux puces qui sortent d'un bar et l'une dit à l'autre on rentre à pied ou on prend un chien?
Animal marin préféré	L'hippocampe 

# CHARDONNENS BOISSONS

Boissons  
Corboz  
S.A.

Chez  
Bacchus  
VINO THÈQUE

Chardonnens Boissons SA / [www.chardonnens-boissons.ch](http://www.chardonnens-boissons.ch)

Boissons Corboz SA / [www.boissons-corboz.ch](http://www.boissons-corboz.ch)

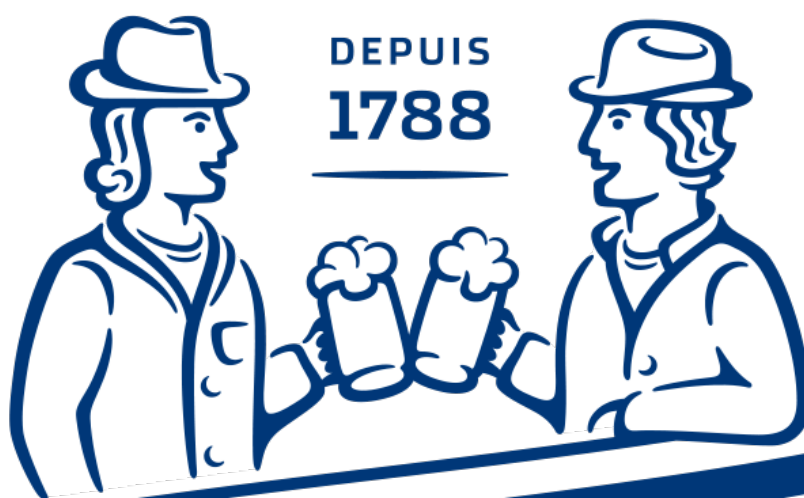

# CARDINAL



# Villaz-St-Pierre



La jeunesse de Villaz-St-Pierre a été fondée en 1983, à ce jour, elle compte 47 membres. Depuis bientôt 40 ans les membres s'investissent avec enthousiasme dans des activités très diverses telles que :

Notre traditionnel théâtre au mois de janvier sur trois week-ends, a l'avantage de réunir pratiquement toute la jeunesse.

Le village se voit égayer de mélodies chantées en chœur lors du 1<sup>er</sup> Mai

A l'approche du Giron des Jeunesses Glânoises, la confection de costumes et d'un char occupent nos soirées et nos samedis. A la fin de l'été, le coutumier rallye des 3 jeunesses réunit les sociétés de jeunesse de Villarimboud, Lussy et Villaz-St-Pierre.

Un geste pour les tout petits et pour nos aînés nous tient particulièrement à cœur à l'occasion de la Saint-Nicolas et du Noël des personnes âgées, organisés en alternance avec la jeunesse de Lussy.

Et pleins d'autres choses encore !

Tout ce travail effectué mérite salaire ! Grâce à notre agenda bien rempli, quelques sorties officielles sont organisées pour tous les membres – à savoir une sortie d'hiver à caractère plus « culturel » que sportif et une sortie d'une semaine une année sur deux en alternance avec une sortie d'été d'un week-end. Voyez là un « repos » du guerrier bien mérité !

*mmmh...  
un bon filet de Saint-Pierre!*

Année de fondation de la jeunesse	1983	
Nombre de membres	47	
Boisson préférée	Henniez gommé	
Jeu de société préféré	Les cartes	
Destination et année du dernier voyage	Zante 2021	
Musique préférée	Mama Lauda	
Blague préférée	Les blagues à Bob	
Blague carambar préférée	On en mange pas, ça colle aux dents !	
Animal marin préféré	La raie	



# Moulin

DE ROMONT

# Vuisternens-devant-Romont



Notre société de jeunesse se compose à l'heure actuelle de 58 membres motivés et toujours prêts pour les différentes activités que nous réalisons tout au long de l'année que se soit pour la commune, la paroisse ou les personnes du troisième âge. Tout au long de l'année notre société s'occupe d'organiser la St-Nicolas pour la paroisse, nous organisons aussi chaque année la sortie des aînés, durant cette sortie nous profitons d'offrir à nos aînés un moment d'amitié, de rire et de partage autour d'une balade et d'un repas. Nous nous investissons aussi dans notre paroisse en allant aider à servir l'apéro après les différentes fêtes religieuses et nous occupons aussi de monter un hôtel à l'occasion de la fête dieu. En plus de ces manifestations là nous organisons chaque années 1 ou 2 lotos ainsi que notre fameuse Dawa Night cette fête un peu folle et originale ou les jeunes et moins jeunes des environs

viennent y faire la fête jusqu'au petit matin. N'oublions surtout pas nos différentes sorties plus récréatives histoire de se récompenser de tout notre travail effectué durant l'année: le traditionnel weekend à ski auquel presque tout les membres y participent et profitent de cette journée de glisse suivi d'un après-ski souvent conséquent pour finir sur une soirée souvent folle et mémorable. Mais n'oublions pas les adeptes du weekend à ski sans ski se sont les quelques fous de la société qui pratique que de l'après-ski en attendant que les autres aient fini de skier pour les rejoindre. (Ils nous sont d'une très grande aide pour trouver le meilleur bar à après ski souvent) Nous vous annonçons aussi que nous organiseront le 31<sup>e</sup> giron des Jeunesses glânoises en 2023 au plaisir de vous y voir nombreux

*Avec  
Le réchauffement climatique  
pas d'iceberg à l'horizon!*



Année de fondation de la jeunesse	1969
Nombre de membres	58
Boisson préférée	Les Vodka blanche Smirnoff du dimanche de giron
Jeu de société préféré	Baby-foot au local
Destination et année du dernier voyage	Sunny Beach 2021
Musique préférée	Vay Dj Leska
Blague préférée	Comment s'appelle le cul de la Schtroumpfette ? le blu-ray
Blague carambar préférée	Celle où la réponse est dans un autre carambar
Animal marin préféré	Le Titanic



helvetia.ch/fribourg

# Scooter. Une roue perdue.



## Tout roule.

Un règlement efficace des sinistres, c'est simple. Vous connaissez vos besoins, nous avons la solution.

**simple. clair. helvetia** 

Votre assureur suisse



**Daniel Huguenot**

Conseiller Clients

**Agence générale Fribourg**

T 058 280 71 11, M 079 295 25 08

daniel.huguenot@helvetia.ch



Le 13 juillet, nous embarquons pour une fantastique aventure. Afin de réduire les risques et vous garantir un retour à quai sans encombre, nous avons labélisé notre manifestation Smart Event.

Smart Event, qu'est-ce que c'est ?

Le Label Smart Event est un concept permettant une gestion et une réduction des risques en milieu festif. Il est destiné aux manifestations temporaires fribourgeoises qui souhaitent mettre en place des mesures concrètes de prévention visant à protéger la jeunesse et à diminuer la probabilité des comportements à risques.

En tant qu'organisateur et capitaine du navire, nous nous engageons à respecter plusieurs mesures préventives, sécuritaires et organisationnelles afin d'obtenir le label Smart Event. Et ainsi protéger notre clientèle, diminuer les risques et veiller au grain.

Tonnerre de Brest ! Quelles sont ces mesures exactement ?

En termes de prévention, notre équipage fait appel à trois associations :

- AdO Preventeam et son espace Chill'and Break. Elle agit en prévention des actes de violence et de toute situation à risque, notamment liée à la consommation d'alcool et/ou autres substances. Les agent.e.s [preventeam] assurent une présence visible et patrouillent sur le lieu de fête jusqu'à la fermeture de l'événement vers 3h-4h du matin.
- Be My Angel encourage les groupes à choisir un·e conducteur·trice sobre, l'ange de la soirée, qui ne consommera pas d'alcool ni de drogue pour pouvoir reconduire ses ami·e·s en sécurité. En signant entre eux un contrat de confiance, le·la conducteur·trice et ses passager·ère·s se soutiennent mutuellement et s'engagent activement dans une action de prévention. Le·la conducteur·trice reçoit des boissons sans alcool gratuites et participe à un concours.
- Le Centre Empreinte est actif avec son équipe de bénévoles dans les fêtes de jeunesse du canton de Fribourg. A l'aide d'un stand d'informations et de jeux interactifs, le public est amené à se questionner sur divers thèmes de santé sexuelle. La distribution de matériel préventif (p.ex. brochures, préservatifs, etc.) permet à la fête de battre son plein en toute sécurité.

Quant à la sécurité, nous vous proposons plusieurs solutions de retour sécurisé, par exemple grâce à notre service de rapatriement en minibus.

Au niveau organisationnel, nos responsables de bar doivent être majeurs et s'engagent à suivre une formation en ligne. Autre exemple : nous avons prévu un accès pour les personnes à mobilité réduite.

Hé bien, c'est tout un branlebas général !?

En tant qu'organisateur nous sommes accompagnés durant tout le processus de labélisation par les autorités et l'association REPER. Ils nous conseillent et nous guident jusqu'à bon port tel un phare dans la nuit.

Hissez les voiles ! Tous à vos postes ! L'embarquement approche !

**UV**  
Upperview Prod.

*We Fly High*

**UVPROD.CH**

PRISES DE VUES  
AÉRIENNES

PRODUCTION  
PHOTO & VIDÉO

PHOTOGRAMMÉTRIE  
MODÉLISATION 3D

THERMOGRAPHIE  
PAR DRONE

# Scierie Codourey SA

commerce de bois

[www.scierie-codourey.ch](http://www.scierie-codourey.ch)

1680 Romont



Envie  
d'évasion?

  
ROMONTOURS  
Agence de voyages

# 30 giron en Glâne

Année	Jeunesse	Thème
1 1988	Promasens	
2 1989	Mézières	
3 1990	Lussy	
4 1991	Vuisterens-dt-Romont	
1992	<i>pas de giron</i>	
5 1993	Siviriez	
6 1994	Villarimboud	Le cinéma
1995	<i>pas de giron</i>	
7 1996	Le Châtelard	Les métiers
8 1997	Ursy	L'Amérique du Sud
9 1998	Billens-Hennens	Le Moyen-Age
10 1999	Villaz-st-Pierre	Le XXI <sup>e</sup> siècle
11 2000	Berlens	La BD
12 2001	Villarsiviriaux / Villargiroud	Le cinéma
13 2002	Promasens	Le Far Ouest
14 2003	Mézières	Les Jeux Vidéos
15 2004	Massonnens	Le cirque

Année	Jeunesse	Thème
16 2005	Vuisterens-dt-Romont	L'Ecosse et l'Irlande
17 2006	Orsonnens	Les Jeux Olympiques
18 2007	Villaraboud	Les Inventions
19 2008	La Joux	Les vacances
20 2009	Villarimboud-Lussy	Les années 60-70
21 2010	Billens-Hennens	Oppidum
22 2011	Le Châtelard	Le Châtelard, ça s'fête dans le monde
23 2012	Mézières	Le rêve américain
24 2013	Chappelle-Gillarens	Les couloirs du temps
2014	Cantonal Farvagny	
25 2015	Villargiroux	Les saveurs du monde
26 2016	Villaz-st-Pierre	Les séries TV
27 2017	Massonnens	Les monuments débarquent
28 2018	Châtonnaye-Middes	Les jeux naissent entre amis
29 2019	Siviriez	Au cœur du sport
2020-2021	<i>pas de giron</i>	
30 2022	Lussy	Les Jeunesses partent en mer

## Remerciements

Le comité et la jeunesse de Lussy tiennent à adresser leurs vifs remerciements à toutes les personnes, autorités, institutions ou entreprises ayant participé à la préparation de ce 30<sup>e</sup> giron des jeunes glânoises. Un merci tout particulier aux bénévoles, aux propriétaires des terrains où se tient la fête, aux habitants de Lussy qui entendront de la musique jusqu'au petit matin, aux autorités communales et cantonales qui nous ont soutenus pendant ... trois ans! Et enfin un tout grand merci à vous qui serez le cœur de notre giron.

## Prochain giron

Rendez-vous à Vuisternens-devant-Romont en juillet 2023 !

Gardens / Fruit trees / Various varieties / Garden Center

**K**aech  
**ROMONT**



# MES RACINES SONT SUISSES...

Tous les arbres d'ornement et fruitiers en vente dans notre Garden Center proviennent de nos pépinières glânoises situées à 700-800 mètres d'altitude.

Notre production est 100% suisse, respectueuse de l'environnement.

[www.pepinieresglanoises.ch](http://www.pepinieresglanoises.ch)



**KAECH GARDEN CENTER**  
1680 ROMONT  
Rte des trois-Sapins 3  
Tél. 026 651 96 96

LUN - VEN 08h-12h / 13h30-18h30  
SAMEDI 08h-12h / 13h-16h